



MEMORIA. AJEDREZ

CAMPEONATO AUTONÓMICO DE DEPORTE UNIVERSITARIO DEPORTES INDIVIDUALES

1. UNIVERSIDAD ORGANIZADORA	UNIVERSITAT JAUME I
<i>Datos a incluir del Servicio de Deportes</i>	
Dirección	Avda. Sos Baynat, s/n 12071 - Castellón de la Plana
Teléfonos	964 728804964 729339
Fax	964 728807
Correo electrónico	se@uji.es
Nombre de la persona responsable directa de la competición	M ^a Pilar Marín Gil Carlos Porcar Blanch Javier Rosell Madrid

2. FECHAS DE REALIZACIÓN	6 de febrero de 2014
---------------------------------	-----------------------------

3. INSCRIPCIONES	
	Cada universidad podrá inscribir a los deportistas que considere oportuno. No podrán participar PAS/PDI. Ver reglamento técnico.
Fecha límite de inscripción	30 de enero de 2014
Dirección para formalizar la inscripción	Formulario de inscripciones de CADU individuales en la aplicación de la Secretaría CADU.

4. CONTROL DE ACREDITACIONES	
Fecha y plazo del control de acreditaciones	6 de febrero
Lugar donde se realizan las acreditaciones	Pabellón deportivo Universitat Jaume I
Documentación a presentar	<ul style="list-style-type: none"> Formulario de inscripción firmado por el Director del Servicio de Deporte. DNI, carnet de conducir o pasaporte original de todos los participantes

5. SISTEMA DE COMPETICIÓN	
Sistema suizo a seis/siete rondas, en función de la participación. A veinticinco minutos por jugador (finish).	
La clasificación individual tendrá como sistema de desempate los siguientes:	

- Bucholz FIDE Menos Peor
- Bucholz FIDE total
- Sonen Berger
- Resultado particular
- Performance

La clasificación por equipos será la suma de los puntos conseguidos por los dos primeros hombres y las dos primeras mujeres de cada universidad, teniendo que haber participación de ambos sexos.

Si una universidad tiene menos de dos deportistas en alguna de las categorías (masculina o femenina), cada deportista que falte puntuará como si hubiese llegado un puesto por detrás del último/a clasificado/a.

En caso de empate: 1º mayor nº de oros, 2º mayor nº de platas, 3º mayor nº de bronces, 4º mayor nº de participantes. □





6. RESULTADOS

Campeonato Aut. de Ajedrez de la Comunidad Valenciana

Organizador : Servei d' esports de la Universitat Jaume I, Castellón

Federación : España (ESP)

Director del Torneo : Maria Pilar Marín Gil-Javier Rosell

Árbitro principal : AA Jose Miguel Perez Garcia

Árbitro : AA Jorge Romero Saura

Lugar : Universidad Jaume I, Castellón

Fecha : 2014/02/06

Elo medio : 1680

Clasificación Final después de 7 rondas

Rk.	No.Ini.	Nombre	sexo	FIDE	EloN	Univ	Pts.	Des 1	Des 2	Des 3	Des 5	w-we
1	1	Pallardo Lozoya Jose Vicente		2363	2332	UPV	6	30,5	34	28	2428	0,58
2	7	Remolar Gallen Jose		2200	2189	UJI	6	29,5	31,5	26	2476	2,03
3	5	Bendayan Claros Aaron		2202	2188	UA	5,5	28,5	32	23,5	2250	0,68
4	4	Mingarro Carceller Sergi		2204	2194	UJI	5,5	27,5	30,5	22,5	2314	1,19
5	11	Marquez Ortiz De Zarate Alber		2113	2090	UA	5,5	26	29	20,3	2293	1,42
6	8	Navarro Lopez-Menchero Daniel		2190	2190	UA	5	27,5	29,5	18	2129	0,37
7	6	Silva Rodriguez Julio		2201	2206	UPV	5	25	28,5	19	2139	0,02
8	10	Calvo Galve Nestor		2122	2081	UV	5	24	25,5	16	1917	-0,1
9	16	Chakrian Tigran		1963	1931	UPV	4,5	23	26	14	1800	0,06
10	9	Jordan Martinez Miguel		2181	2169	UJI	4	28,5	29	13	2028	-0,5
11	3	Silva Rodriguez Fernando		2227	2188	UV	4	27,5	30,5	15	2083	-1
12	14	Cebrian Flores Juan Antonio		1991	1975	UV	4	27,5	30	14,5	1974	0,53
13	15	Stroessner Lena	w	1982	0	UPV	4	26	28	13,5	1973	0,49
14	12	Navarro Diaz Carles		2097	2070	UV	4	25,5	26	11	1952	-0,4
15	2	Sanchez Saez Francisco		2298	2258	UPV	4	25	28	14	2040	-1,6
16	19	Depril Dupre Tom		1831	0	UV	4	21,5	23,5	10,5	1806	-0,3
17	26	Camarasa Ramos Jose Vicente		1545	1512	UA	4	19,5	21	7	1746	-0,2
18	17	Forano Civera Miguel		1956	1882	UJI	3,5	27	28,5	11,3	1898	-0
19	13	Gimenez Menchon Cesar		2086	2013	UV	3,5	23,5	25,5	9,75	1912	-1,2
20	18	Bellver Franco Manuel Edgar		1868	1842	UV	3,5	23,5	25	9,75	1807	0
21	25	Raro Gualda Javier		1656	1675	UPV	3,5	23	25,5	10,3	1653	-0,1
22	20	Marco Francisco Miriam	w	1828	1815	UV	3,5	23	25	8,75	1731	-0,3

23	21	Ruiz Tebar Francisco		1813	1760	UPV	3,5	21,5	23,5	8,75	1819	-0,3
24	23	Pomares Mateo Alba	w	1679	1625	UA	3	23	25	7	1687	-0,4
25	22	Lloret Saez Pedro Jose		1788	1797	UV	3	20,5	21	6	1643	-0,8
26	43	Vaquer Querol Daniel		0	0	UCV	3	20,5	21	5,5	1510	
27	32	Cuadrado Avila Gregorio Manue		0	0	UMH	3	19,5	21	5	1564	
28	35	Guinot Martinez Jose Vicente		0	0	UJI	3	17,5	18	5	1433	
29	40	Soler Follana Oscar		0	0	UA	3	17	17,5	4,5	1432	
30	27	Hernando Vazquez Vicente		0	1955	UA	2	24	25,5	4,5	1538	
31	45	Ñiguez Ortiz Maria Angeles	w	0	0	UCV	2	20,5	21	3,5	1375	
32	44	Wang Zhu Isabel	w	0	0	UCH	2	19,5	20	2,5	1340	
33	39	Salort Rubio Alejandro		0	0	UMH	2	18,5	19	2,5	1310	
34	30	Brotos Serrano Rocio	w	0	0	UMH	2	17	17,5	2	1273	
35	42	Tornero Fernandez Celia	w	0	0	UV	2	16,5	17	1,5	1111	
36	38	Nuncia Pesudo Matilde	w	0	0	UJI	1	18	18,5	0,5	1466	
37	31	Catalá Jordá Adriana	w	0	0	UMH	1	17	17,5	0,5	564	
38	34	Giner Perez Ana Cristina	w	0	0	UMH	1	14,5	15,5	1	648	
39	24	Baidal Soliveres Tomas		1674	1628	UA	0	16,5	17,5	0	0	0
	28	Barcelo Garcia Angel Luis		0	0	UMH	0	16,5	17,5	0	0	
	29	Bouchequif Rachid		0	0	UJI	0	16,5	17,5	0	0	
	33	Davo Miralles Francisco Luis		0	0	UJI	0	16,5	17,5	0	0	
	36	Linares Orts Laura	w	0	0	UMH	0	16,5	17,5	0	0	
	37	Moreno Amoros Angel		0	0	UA	0	16,5	17,5	0	0	
	41	Soto LLamas Juan Carlos		0	0	UMH	0	16,5	17,5	0	0	

Resultados por universidades

1.	U. Politècnica de València	15 puntos
2.	U. de Valencia E.G.	14,5 puntos
3.	U. Alacant	14 puntos

7. ESTADÍSTICAS DE PARTICIPACIÓN

UNIVERSIDADES	HOMBRES		MUJERES		TOTAL	
	Inscritos	Participantes	Inscritas	Participantes	Inscritos	Participantes
U. Alacant	8	6	1	1	9	7
U. Cardenal Herrera CEU	0	0	1	1	1	1
U. Católica de Valencia	1	1	1	1	2	2
U. Jaume I	7	5	1	1	8	6
U. Miguel Hernández	4	2	4	3	8	5
U. Politécnica Valencia	6	6	1	1	7	7
U. Valencia E.G	8	8	2	2	10	10
TOTAL	34	28	11	10	45	38





8. MEDALLERO

UNIVERSIDADES	Oro	Plata	Bronce
U. Alacant			3
U. Cardenal Herrera CEU			
U. Católica de Valencia			
U. Jaume I		1	
U. Miguel Hernández			
U. Politécnica Valencia	3		
U. Valencia E.G		2	
TOTAL	3	3	3

9. OBSERVACIONES E INCIDENCIAS

Sin incidencias.

10. PROPUESTAS DE MEJORA

Habría que valorar si el cambio que se ha realizado este año en cuanto a la realización de la competición en un día (mañana y tarde) ha sido positivo o no.

Del mismo modo, también se realizó un cambio en la normativa de clasificación de universidades y no tuvo muy buena acogida por los técnicos en general. En la reunión de los cambios de reglamentos habría que comentar este punto y tomar una decisión al respecto de mantenerlo como este año o cambiarlo y dejarlo tal y como estaba en años anteriores.

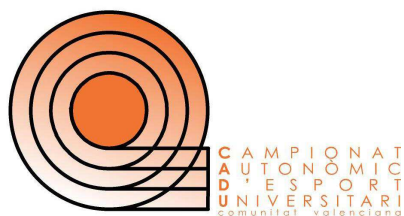

MEMORIA. ATLETISMO 2014

CAMPEONATO AUTONÓMICO DE DEPORTE UNIVERSITARIO DEPORTES INDIVIDUALES

1. UNIVERSIDAD ORGANIZADORA	UNIVERSIDAD JAUME I DE CASTELLON
Dirección	Avda. Sos Baynat, s/n 12071 - Castellón de la Plana
Teléfonos	964 728804964 729339
Fax	964 728807
Correo electrónico	se@uji.es
Nombre de la persona responsable directa de la competición	M ^a Pilar Marín Gil Carlos Porcar Blanch Javier Rosell Madrid

2. FECHAS DE REALIZACIÓN	Viernes 11 (jornada de tarde) y sábado 12 (jornada de mañana) de abril de 2014.
---------------------------------	--

3. INSCRIPCIONES	
	Cada universidad pudo inscribir el número de atletas que considere. Podrán participar PAS/PDI sin derecho a trofeos. Cada atleta podrá inscribirse en 3 pruebas individuales pudiendo participar en 2 y el relevo. Ver reglamento técnico.
Fecha límite de inscripción	Hasta el 4 de abril de 2014
Dirección para formalizar la inscripción	se@uji.es
Medio a utilizar	Correo electrónico
INSCRIPCIONES FUERA DE CONCURSO (Clubes)	
Inscritos	Pudieron participar fuera de concurso, sin opción a premios, atletas con licencia federativa en vigor.
Plazo de inscripción	Hasta el 4 de abril de 2014
Dirección para formalizar la inscripción	se@uji.es
Medio a utilizar	Correo electrónico

4. CONTROL DE ACREDITACIONES	
Fecha y plazo del control de acreditaciones	La realizó cada atleta personalmente, mostrando dni, carné de conducir o pasaporte original, hasta una hora antes de cada prueba en la mesa de confirmación de pruebas. Antes del inicio de la competición, el delegado de cada universidad entregó a la organización la hoja de inscripción firmada por el director del Servicio de Deportes.

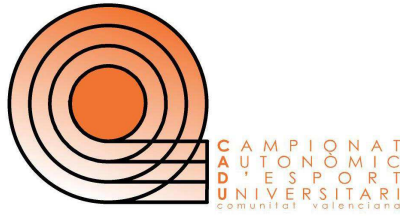

Lugar donde se realizan las acreditaciones	IIDD Aire Libre UJI, carpa habilitada en la pista para la confirmación de pruebas.
Documentación a presentar	<ul style="list-style-type: none"> • Formulario de inscripción firmado por el Director del Servicio de Deporte. • DNI, carnet de conducir o pasaporte original de todos los participantes.



5. REUNIÓN TÉCNICA	
Lugar donde se celebran	Finalmente no se realizó reunión técnica.
Hora de reunión	

6. COMPETICIÓN Y HORARIOS	
Sistema de competición	Programa de pruebas de categoría absoluta completo (según inscripciones) y competición por equipos universitarios.
Cuadro de competición Calendario/horario	Horario de tarde: 17:30 a 21h Horario de mañana: 10:00 a 13:00h



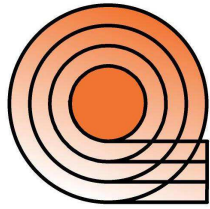

CAMPIONAT
AUTNOMIC
D'ESP
ORT
UNIVERSITARI
comunitat valenciana

7. RESULTADOS

Ver anexo

Resultados por universidades

1.	U. de Valencia E.G.
2.	U. Miguel Hernández de Elche
3.	



11. ESTADÍSTICAS DE PARTICIPACIÓN

UNIVERSIDADES	HOMBRES		MUJERES		TOTAL	
	Inscritos	Participantes	Inscritas	Participantes	Inscritos	Participantes
U. Alacant	18	14	7	5	25	19
U. Cardenal Herrera CEU	1	1	1	1	2	2
U. Católica de Valencia	17	14	3	3	20	17
U. Jaume I	21	15	6	5	27	20
U. Miguel Hernández	14	13	8	7	22	20
U. Politécnica Valencia	17	15	7	5	24	20
U. Valencia E.G	38	36	33	31	71	67
Fuera de concurso	66	66	47	59	113	113
Total competición	192	174	112	116	304	278
TOTAL universitarios	126	108	65	57	191	165

9. MEDALLERO

UNIVERSIDADES	Oro	Plata	Bronce
U. Alacant	6	5	4
U. Cardenal Herrera CEU	1		1
U. Catòlica de Valencia	2	2	2
U. Jaume I	6	3	2
U. Miguel Hernández	7	3	5
U. Politècnica Valencia	3	7	3
U. Valencia E.G	13	15	7

10. OBSERVACIONES E INCIDENCIAS

La competición por universidades queda un poco floja ya que para la participación que hay, al final pocas universidades pueden optar a entrar en la clasificación por no llegar a realizar los relevos obligatorios. Habría que plantearse otra forma de clasificación que diera la opción a más universidades a participar en la clasificación por equipos.

11. PROPUESTAS DE MEJORA

La competición está bastante consolidada y no se plantean mejoras.



ACTA DEL CAMPEONATO

Longitud MASC. AL

Pto	Dor	Nombre Colegio	F de Nac Lic	1	2	3	4	5	6	Marca	Ptos
Final 12/04/2014 10:00											
1	576	Ruben Ortiz Garcia Universidad de Valencia	13/01/1992 V19152	6.86 -1.8	6.91 -1.7	6.73 +0.0	7.01 -3.8	X	6.91 -3.1	7.01 -3.8	919
2	543	Adrian Valiente Gomez Universidad Politécnica de Valencia	27/11/1994 V19082	X	6.26 -0.8	4.92 -1.5	X	X	6.84 -2.7	6.84 -2.7	883
3	642	José Maria Avila Rios Universidad Miguel Hernández	18/02/1995	6.25 -1.6	6.41 -2.3	4.75 -1.3	6.41 -3.7	X	X	6.41 -2.3	795
4	618	Juan Redondo Ferrara Universidad Jaume I de Castellón	17/03/1995	5.83 -2.3	X	-	-	-	-	5.83 -2.3	676
5	793	Juan Santos Perez (f)	25/06/1997 CS7194	X	5.26 -1.2	5.31 -1.1	5.20 -4.7	5.58 -3.0	5.44 -3.5	5.58 -3.0	
6	802	Vicente Manuel Valls Roca (f)	09/06/1998 CS7413	5.08 -1.9	5.08 -2.2	5.06 -1.7	5.08 -1.0	5.08 -3.9	5.40 -1.6	5.40 -1.6	
7	617	Pedro Moltó Balado Universidad Jaume I de Castellón	08/02/1995	4.81 -3.1	3.94 -1.3	-	-	-	-	4.81 -3.1	471
8	569	Jorge Gimeno Vicente Universidad de Valencia	16/02/1990 CS6699	2.88 -1.7	-	-	-	-	-	2.88 -1.7	92

Triple Salto MASC. AL

Pto	Dor	Nombre Colegio	F de Nac Lic	1	2	3	4	5	6	Marca	Ptos
Final 11/04/2014 18:40											
1	632	Alexis Sastre Arnau Universidad Jaume I de Castellón	03/12/1993 CS7121	13.69 +0.2	13.93 +0.0	13.74 +0.8	-	-	-	13.93 +0.0	826

Altura MASC. AL

Pto	Dor	Nombre Colegio	F de Nac Lic	Marca	Ptos
Final 11/04/2014 19:00					
1	577	Miguel Angel Sancho Rubio Universidad de Valencia	24/04/1990 V19052	2.15	1.027
1.60 -/1.65 -/1.70 -/1.75 O/1.80 -/1.83 O/1.86 -/1.89 -/1.92 O/1.95 -/1.98 -/2.01 O/2.04 O/2.10 O/2.15 O					
2	632	Alexis Sastre Arnau Universidad Jaume I de Castellón	03/12/1993 CS7121	2.01	899
1.60 -/1.65 -/1.70 -/1.75 -/1.80 O/1.83 -/1.86 O/1.89 -/1.92 O/1.95 -/1.98 O/2.01 XO/2.04 XXX					
3	798	Adrian Sobrino Gas (f)	30/05/1996 CS7077	1.92	
1.60 -/1.65 -/1.70 -/1.75 XO/1.80 O/1.83 -/1.86 O/1.89 XO/1.92 XXX					
4	800	Eugenio Teodoro Puig (f)	10/04/1998 CS7346	1.89	
1.60 -/1.65 -/1.70 -/1.75 XO/1.80 O/1.83 -/1.86 O/1.89 XO/1.92 XXX					
5	680	Victor Orduña Orduña Universidad Católica San Vicente	08/08/1988 CS6578	1.80	710
1.60 O/1.65 O/1.70 XO/1.75 -/1.80 XXO/1.83 XXX					
6	552	Sergio Lopez Ureña Universidad de Valencia	05/02/1992	1.70	621
1.60 O/1.65 O/1.70 O/1.75 XXX					
7	654	Angel Gabriel Romero Anton Universidad Miguel Hernández	06/03/1992 A10250	1.20	186
1.20 XXO					
	666	Ruben Medina Peris Universidad Católica San Vicente	15/08/1987	SM	
1.60 XXX					

**ACTA DEL CAMPEONATO****Pértiga MASC. AL**

Pto	Dor	Nombre Colegio	F de Nac Lic	Marca	Ptos
Final 11/04/2014 18:25					
1	509	Javier Castellano Barrachina Universidad de Alicante	01/02/1991 CS6761	4.40	812
3.30	-/3.50	-/3.70 -/3.90 -/4.00 -/4.10 -/4.20	XO/4.30 -/4.40	O/4.50 -/4.65	XXX
2	629	Jose Miguel Martinez Manzanera (f) Universidad Jaume I de Castellón	03/06/1978 CS7223	4.40	
3.30	-/3.50	-/3.70 -/3.90 -/4.00 -/4.10 -/4.20	XXO/4.30 -/4.40	XXO/4.50 -/4.65 -/4.70	XXX
3	702	Alberto Alarcon Guzman (f)	26/02/1997 CS7131	3.90	
3.30	-/3.50	XXO/3.70 O/3.90	XO/4.00	XXX	
4	782	Jose Fernando Prades Calvo (f)	25/11/1998 CS7382	3.30	
3.30	O/3.50	XXX			
	799	(e) Alexandru Nicolae Sora (f)	21/10/1997 V20167	SM	
3.30	-/3.50	-/3.70	XXX		
	574	Manel Miralles Alonso Universidad de Valencia	19/04/1993 CS6939	SM	

100m MASC. AL**Final**

Pto	Dor	Nombre Colegio	F de Nac Lic	Calle	Marca	Ptos
Final A 12/04/2014 12:15 Viento: +1.2						
1	650	Adrian Pastor Martinez Universidad Miguel Hernández	30/11/1994 A10153	8	11.17	837
2	627	(t) Alejandro Gonzalez Martinez Universidad Jaume I de Castellón	06/09/1995 CC504	4	11.63	710
3	669	Miguel Ibañez Pascual Universidad Católica San Vicente	12/01/1995	7	11.96	625
4	735	Fabià Falomir Arrufat (f)	27/08/1994 CS7460	6	12.02	
5	718	Marc Carbo Feliu (f)	08/12/1998 CS7252	2	12.39	
6	673	Davide Francasseti Marín Universidad Católica San Vicente	25/02/1992	3	12.69	457
	751	(e) Risheng Liu (f)	03/04/1999 CS7555	5	SM	
Final B 12/04/2014 12:15 Viento: -2.1						
1	663	Jorge Illarramendi Esteban Universidad San Pablo CEU	22/05/1995 NA14629	5	11.45	758
2	566	(t) Carlos Ferrando Blasco Universidad de Valencia	22/09/1989 VV6471	2	11.73	684
3	625	Cesar Garcia Mateu Universidad Jaume I de Castellón	19/02/1993 CS6927	8	12.14	581
4	709	Marc Boix Esteve (f)	13/02/1999 CS7337	3	12.33	
5	801	(t) Aitor Torrijos Torres (f)	10/05/1996 VV6290	7	13.14	
6	505	Ismael Mirón Saez Universidad de Alicante	12/07/1993	6	13.24	348
	687	Oscar Adrian Lopez Rodenas Universidad de Valencia	17/12/1992 V20659	4	SM	





CAMPIONAT AUTONÓMIC ATLETISME 2014

PISTES D'ATLETISME UNIVERSITAT JAUME I, 11-12 abril 2014



Real Federación
Española de Atletismo

ACTA DEL CAMPEONATO

100m MASC. AL

Final

Pto	Dor	Nombre Colegio	F de Nac Lic	Calle	Marca	Ptos
Final C 12/04/2014 12:15 Viento: -0.2						
1	742	Alejandro Garcia Lopez (f)	24/01/1995 CS7153	1	11.50	
2	785	Joaquin Prieto Marcilla (f)	13/08/1995 V19882	7	11.76	
3	671	Javier Villanueva Ferrer Universidad Católica San Vicente	27/11/1993	6	11.81	663
4	516	(t) Ignacio Perez Hernandez Universidad de Alicante	12/04/1994 AA2134	8	12.05	603
5	667	Ramón Trilles Cerezo Universidad Católica San Vicente	05/04/1993	4	12.07	598
6	792	Kevin Sanchez Morte (f)	27/03/1999 CS7524	3	12.33	
7	734	(t) Javier Desco Bagues (f)	28/07/1998 VV6515	2	12.56	
8	802	Vicente Manuel Valls Roca (f)	09/06/1998 CS7413	5	12.58	
Final D 12/04/2014 12:15 Viento: +0.1						
1	615	Adrien Carre Universidad Jaume I de Castellón	04/06/1991	6	11.66	702
2	786	(t) Juan Raga Varo (f)	05/08/1991 VV6289	8	11.83	
3	704	(t) Jorge Baeza Sahuquillo (f)	11/03/1997 VV6514	1	11.96	
4	793	Juan Santos Perez (f)	25/06/1997 CS7194	3	12.00	
5	510	(t) Miguel Devesa Rodriguez Universidad de Alicante	12/03/1990 AA2159	5	12.02	610
6	559	José Belenguer Albarracin Universidad de Valencia	23/07/1986	2	12.37	527
7	553	Vicente Juan Alda Universidad de Valencia	17/11/1994	4	13.01	392
8	551	Ruben Martinez Lorente Universidad de Valencia	06/09/1988	7	13.70	268
Final E 12/04/2014 12:15 Viento: +0.3						
1	540	Adrian Perez Ramirez Universidad Politécnica de Valencia	01/04/1994 V19657	5	11.38	777
2	576	Ruben Ortiz Garcia Universidad de Valencia	13/01/1992 V19152	1	11.70	691
3	562	Adrian Inat Ortel Universidad de Valencia	02/02/1995	6	12.00	615
4	534	Borja Docavo Daviu Universidad Politécnica de Valencia	25/01/1994 CS7049	7	12.11	588
5	796	(t) Manuel Segura Moreno (f)	15/12/1997 VV6518	8	12.45	
6	701	Sergio Baselga Moreno (f)	22/01/1977 VV6555	2	13.37	
7	714	Jose Manuel Calvo Lairon (f)	27/05/1978 V19942	4	13.52	
	618	Juan Redondo Ferrara Universidad Jaume I de Castellón	17/03/1995	3	SM	



ACTA DEL CAMPEONATO

200m MASC. AL

Final

Pto	Dor	Nombre Colegio	F de Nac Lic	Calle	Marca	Ptos
Final A 11/04/2014 17:50 Viento: +1.0						
1	663	Jorge Illarramendi Esteban Universidad San Pablo CEU	22/05/1995 NA14629	4	22.83	815
2	738	Adrian Gallen Cervera (f)	17/01/1994 CS6992	2	23.41	
2	727	Antoni Company Valverde (f)	18/01/1998 CS7456	5	23.41	
4	786	(t) Juan Raga Varo (f)	05/08/1991 VV6289	3	24.39	
5	793	Juan Santos Perez (f)	25/06/1997 CS7194	6	24.82	
6	796	(t) Manuel Segura Moreno (f)	15/12/1997 VV6518	7	25.30	
7	701	Sergio Baselga Moreno (f)	22/01/1977 VV6555	1	27.97	
Final B 11/04/2014 17:50 Viento: +1.2						
1	528	Antonio Araque Andreu Universidad Politécnica de Valencia	24/01/1993 V19689	6	23.50	731
2	677	Mario Canoves Mora Universidad Católica San Vicente	11/02/1994 V19822	5	23.62	716
3	627	(t) Alejandro Gonzalez Martinez Universidad Jaume I de Castellón	06/09/1995 CC504	4	23.66	712
4	671	Javier Villanueva Ferrer Universidad Católica San Vicente	27/11/1993	2	24.25	642
5	760	Vicente Juan Martí Martínez (f)	19/01/1997 V20800	3	24.43	
6	647	Alejandro Jimenez Loaisa Universidad Miguel Hernández	20/06/1993 A9888	1	24.80	581
7	510	(t) Miguel Devesa Rodriguez Universidad de Alicante	12/03/1990 AA2159	7	25.01	559
Final C 11/04/2014 17:50 Viento: -0.1						
1	566	(t) Carlos Ferrando Blasco Universidad de Valencia	22/09/1989 VV6471	2	23.21	767
2	704	(t) Jorge Baeza Sahuquillo (f)	11/03/1997 VV6514	5	24.23	
3	735	Fabià Falomir Arrufat (f)	27/08/1994 CS7460	7	24.31	
4	803	Robert Vicent Fernández (f)	26/03/1998 V20775	3	24.46	
5	516	(t) Ignacio Perez Hernandez Universidad de Alicante	12/04/1994 AA2134	8	24.57	606
6	673	Davide Francasseti Marín Universidad Católica San Vicente	25/02/1992	1	25.56	501
7	553	Vicente Juan Alda Universidad de Valencia	17/11/1994	6	26.38	422
8	551	Ruben Martinez Lorente Universidad de Valencia	06/09/1988	4	27.69	309
Final D 11/04/2014 17:50 Viento: +0.4						
1	575	Jorge Mortes Alcaraz Universidad de Valencia	18/11/1995 V19870	2	22.94	801
2	530	Daniel Cerdan Garcia Universidad Politécnica de Valencia	02/03/1995 V20043	4	23.22	766
3	562	Adrian Inat Ortel Universidad de Valencia	02/02/1995	3	24.34	632
4	734	(t) Javier Desco Bagues (f)	28/07/1998 VV6515	1	25.58	
5	559	José Belenguer Albarracin Universidad de Valencia	23/07/1986	7	25.80	477
6	674	Andoni Zorio Ferreres Universidad Católica San Vicente	10/06/1992	5	26.23	436
7	801	(t) Aitor Torrijos Torres (f)	10/05/1996 VV6290	6	26.31	



ACTA DEL CAMPEONATO

400m MASC. AL

Final

Pto	Dor	Nombre Colegio	F de Nac Lic	Calle	Marca	Ptos
Final A 11/04/2014 20:00						
1	536	Jose Alberto Estesos Gomez Universidad Politécnica de Valencia	25/08/1990 A10490	3	50.59	840
2	512	Borja Jimenez Sirvent Universidad de Alicante	13/03/1994 A10151	5	51.02	817
3	529	Daniel Cano López Universidad Politécnica de Valencia	20/12/1989 A10834	6	51.50	791
4	535	Julio Errando Vicent Universidad Politécnica de Valencia	16/08/1992 V20426	7	51.59	786
5	679	Adrian Martinez Lopez Universidad Católica San Vicente	15/05/1994 V19637	4	53.84	670
Final B 11/04/2014 20:00						
1	572	Enrique Gonzalez Sanchez Universidad de Valencia	21/02/1993 V19076	7	50.70	834
2	533	Mauro Diaz Terol Universidad Politécnica de Valencia	20/11/1994 A10547	4	51.32	800
3	652	Miguel Angel Pizarro Hernandez Universidad Miguel Hernández	04/07/1992 A9913	5	53.15	705
4	756	Gerard Manjon Navarro (f)	15/02/1998 V21213	3	54.06	
5	558	Lucas Busquier Sánchez Universidad de Valencia	01/06/1991	6	56.54	543

1.500m MASC. AL

Pto	Dor	Nombre Colegio	F de Nac Lic	Orden	Marca	Ptos
Final 12/04/2014 11:40						
1	648	Alejandro Juan Torres Universidad Miguel Hernández	11/12/1994 A10150	10	4:00.20	852
2	571	Salvador Gomar Honrubia Universidad de Valencia	04/10/1992 V21008	12	4:05.35	792
3	531	Javier Colomer Barbera Universidad Politécnica de Valencia	16/08/1992 V18838	9	4:08.74	754
4	711	Saul Bort Saura (f)	29/03/1997 CS7411	4	4:25.08	
5	732	Pablo De La Vega Sevilla (f)	07/02/1998 CS7254	7	4:30.66	
6	628	(t) Jordan Llorach Beltran Universidad Jaume I de Castellón	11/04/1994 CC496	8	4:34.31	498
7	778	Ruben Picazo Pinilla (f)	24/05/1990 V20671	1	4:41.58	
8	676	Victor Alegre Ituarte Universidad Católica San Vicente	03/02/1995 V21193	11	4:42.83	424
9	779	Manel Pomer Roldan (f)	17/08/1998 CS7264	6	4:46.31	
10	532	(t) David Cuesta Frau (f) Universidad Politécnica de Valencia	18/01/1970 AA1978	2	4:47.95	
11	689	(t) Jaison Del Casar Romero (f)	21/01/1998 VV6519	3	4:57.69	
12	555	Alejandro Cortes Soler Universidad de Valencia	22/08/1992	5	5:47.54	57



**ACTA DEL CAMPEONATO****800m MASC. AL**

Pto	Dor	Nombre Colegio	F de Nac Lic	Calle	Marca	Ptos
Final 11/04/2014 18:30						
1	724	(e) Ayoub Chaabi (f)	20/01/1996 V20786	4	1:57.15	
2	651	Ivan Perez Mendez Universidad Miguel Hernández	05/11/1992 A10873	6	1:57.22	837
3	507	Anssi Puttonen Universidad de Alicante	25/10/1986	3	1:58.82	797
4	535	Julio Errando Vicent Universidad Politécnica de Valencia	16/08/1992 V20426	8	1:59.07	791
5	570	(t) Pedro Giner Palanques Universidad de Valencia	31/01/1987 CC523	2	2:01.16	741
6	773	Pablo Oliver Alvarez (f)	05/03/1995 CS7313	6	2:01.83	
7	628	(t) Jordan Llorach Beltran Universidad Jaume I de Castellón	11/04/1994 CC496	5	2:12.20	503
8		Esteban Leal Ferrando (f)	26/12/1997 cs7527	1	2:22.67	
9	689	(t) Jaison Del Casar Romero (f)	21/01/1998 VV6519	7	2:27.28	
	506	Mikko Pelinen Universidad de Alicante	14/06/1990	4	SM	

10.000m MASC. AL

Pto	Dor	Nombre Colegio	F de Nac Lic	Orden	Marca	Ptos
Final 12/04/2014 10:45						
1	721	David Cañete Martinez (f)	25/04/1989 V20920	5	34:37.10	
2	644	David Amoros Candela Universidad Miguel Hernández	30/05/1994 A10072	3	34:59.85	577
3	560	Alberto Barberá Garcia Universidad de Valencia	25/10/1993	4	35:17.11	559
4	502	Javier Pastor Cascales Universidad de Alicante	27/06/1992	6	36:57.51	455
5	504	David Antonio Molina Sierra Universidad de Alicante	18/01/1991	2	37:46.29	409
6	550	Ignacio Saldaña Garcia Universidad de Valencia	31/08/1973	7	43:45.86	143
7	561	Alberto MArtinez Frances Universidad de Valencia	28/02/1991	1	44:41.15	115



**ACTA DEL CAMPEONATO****5.000m MASC. AL**

Pto	Dor	Nombre Colegio	F de Nac Lic	Orden	Marca	Ptos
Final 11/04/2014 20:20						
1	631	Victor Ruiz Orden Universidad Jaume I de Castellón	24/06/1993 CS7302	2	14:47.91	846
2	537	Ruben Gomez Garcia Universidad Politécnica de Valencia	05/10/1994 CS6993	5	14:49.51	841
3	672	Ivan Puchol Perez Universidad Católica San Vicente	27/11/1989	1	15:57.22	647
4	769	Ivan Muñoz Lacedon (f)	30/10/1996 CS7091	8	16:02.25	
5	653	Francisco Rodriguez Alfaro Universidad Miguel Hernández	04/04/1990 A9763	4	16:22.77	580
6	712	Joan Burriel Palau (f)	07/09/1996 CS7250	11	16:33.21	
7	778	Ruben Picazo Pinilla (f)	24/05/1990 V20671	12	17:34.21	
8	784	(e) Ionut Prichici (f)	17/03/1997 CS7446	10	18:23.50	
9	532	(t) David Cuesta Frau (f) Universidad Politécnica de Valencia	18/01/1970 AA1978	7	18:33.67	
10	554	Cesar Galera Crespo Universidad de Valencia	05/01/1989	3	18:49.00	268 T.Manual
11	557	Alberto Campillo Marín Universidad de Valencia	05/02/1966	9	19:21.00	216 T.Manual
	717	Adrian Caravaca Cardin (f)	19/01/1997 CS7139	13	SM	
	514	Sean Monge Wilkinson Universidad de Alicante	29/09/1994 A9980	6	SM	

3.000m Obst. MASC.

Pto	Dor	Nombre Colegio	F de Nac Lic	Orden	Marca	Ptos
Final 11/04/2014 18:50						
1	649	Alvaro Olmos Gonzalez Universidad Miguel Hernández	18/05/1994 A10577	1	9:51.90	790
2	526	Francisco David Moscardo Molano Universidad Politécnica de Valencia	26/06/1984	5	10:12.96	715
3	513	Miguel Angel Martinez Vigara Universidad de Alicante	04/07/1981 A7309	2	10:25.91	670
4	626	Guillem Gasco Alarcon Universidad Jaume I de Castellón	29/08/1995 CS7436	4	10:29.34	658
5	542	Ivan Urtasun Pascual Universidad Politécnica de Valencia	12/09/1985 V21112	6	10:45.18	606
	630	Eric Peñalver Napoleon Universidad Jaume I de Castellón	23/09/1993 CS6944	3	SM	

110m vallas (1,067) MASC. AL

Pto	Dor	Nombre Colegio	F de Nac Lic	Calle	Marca	Ptos
Final 11/04/2014 18:15 Viento: +1.1						
1	578	(t) Alvaro Villanueva Castellote Universidad de Valencia	29/07/1993 VV6422	5	16.84	621
2	552	Sergio Lopez Ureña Universidad de Valencia	05/02/1992	4	17.73	506





ACTA DEL CAMPEONATO

400m vallas (0,91) MASC. AL

Pto	Dor	Nombre Colegio	F de Nac Lic	Calle	Marca	Ptos
Final 12/04/2014 10:10						
1	795	Enrique Segovia Escrig (f)	04/04/1995 V20843	4	58.54	
2	803	Robert Vicent Fernández (f)	26/03/1998 V20775	3	1:03.66	
3	513	Miguel Angel Martinez Vigara Universidad de Alicante	04/07/1981 A7309	5	1:06.58	471
4	645	(t) Carlos Ferrandez Fajardo Universidad Miguel Hernández	16/02/1991 AA1890	6	1:07.13	454

Disco (2kg) MASC.

Pto	Dor	Nombre Colegio	F de Nac Lic	1	2	3	4	5	6	Marca	Ptos
Final 12/04/2014 10:00											
1	517	Javier Rodriguez Rosete Universidad de Alicante	28/02/1993 A10496	48.68	50.20	X	X	48.82	X	50.20	877
2	534	Borja Docavo Daviu Universidad Politécnica de Valencia	25/01/1994 CS7049	X	X	41.23	43.41	X	X	43.41	753
3	515	Cesar Paredes Segura Universidad de Alicante	28/03/1990 A9609	X	39.62	X	39.95	X	38.91	39.95	691
4	633	Augusto Solsona Palazon Universidad Jaume I de Castellón	07/05/1994 CS7009	33.42	X	36.54	X	X	X	36.54	629
5		José Francisco Yela Mateo (f)	01/05/1983 VV6558	31.33	29.57	X	31.47	30.28	X	31.47	
6	774	Jose Enrique Palacios Gimenez (f)	19/04/1976 CS7517	23.06	20.84	20.62	X	20.04	23.06	23.06	

Jabalina (800g) MASC.

Pto	Dor	Nombre Colegio	F de Nac Lic	1	2	3	4	5	6	Marca	Ptos
Final 11/04/2014 19:05											
1		Pablo Trescoli Garcia	04/03/1995 V19728	45.57	X	43.92	42.63	46.30	45.12	46.30	616
2	567	Ferry Garcia Garcia Universidad de Valencia	16/12/1989 V18605	38.98	41.16	46.00	-	-	-	46.00	612
3	577	Miguel Angel Sancho Rubio Universidad de Valencia	24/04/1990 V19052	38.90	-	37.02	39.23	38.18	36.76	39.23	519
4	630	Eric Peñalver Napoleon Universidad Jaume I de Castellón	23/09/1993 CS6944	29.69	34.01	39.06	37.10	37.87	34.41	39.06	516
5	758	Jorge Martinez Borrás (f)	10/01/1997 CS7553	35.77	34.74	31.73	36.42	32.97	32.95	36.42	
6	774	Jose Enrique Palacios Gimenez (f)	19/04/1976 CS7517	X	25.49	28.56	29.93	28.77	28.37	29.93	
7	643	Aitor Sepulcre Rico Universidad Miguel Hernández	05/08/1989	28.45	25.21	28.44	29.35	27.32	27.67	29.35	382
8	681	Lluís Perez Albers Universidad Católica San Vicente	29/09/1994 V21243	28.23	X	X	24.25	X	X	28.23	367
	714	Jose Manuel Calvo Lairon (f)	27/05/1978 V19942	X	X	X	-	-	-	SM	

Martillo (7,260kg) MASC.

Pto	Dor	Nombre Colegio	F de Nac Lic	1	2	3	4	5	6	Marca	Ptos
Final 11/04/2014 17:30											
1	635	Juan Vicente Mampel Universidad Jaume I de Castellón	07/01/1988 CS6407	X	X	61.50	X	X	X	61.50	902
2	633	Augusto Solsona Palazon Universidad Jaume I de Castellón	07/05/1994 CS7009	X	X	X	49.09	X	49.82	49.82	725
3	623	Oscar Aicart Nebot (f) Universidad Jaume I de Castellón	27/08/1976 CS6902	41.19	43.83	X	X	44.51	44.96	44.96	
4	797	Pau Sisternas Fajardo (f)	12/11/1990 V21123	35.68	36.71	X	34.99	34.66	35.03	36.71	
5		José Francisco Yela Mateo (f)	01/05/1983 VV6558	29.26	25.89	X	X	X	X	29.26	





ACTA DEL CAMPEONATO

Peso (7,260kg) MASC. AL

Pto	Dor	Nombre Colegio	F de Nac Lic	1	2	3	4	5	6	Marca	Ptos
Final 12/04/2014 11:45											
1	517	Javier Rodriguez Rosete Universidad de Alicante	28/02/1993 A10496	13.13	X	X	X	X	14.45	14.45	791
2	755	Fernando Lopez Varea (f)	27/10/1987 V18675	11.88	11.80	X				11.88	
3	680	Victor Orduña Orduña Universidad Católica San Vicente	08/08/1988 CS6578	10.73	9.19	11.52	10.16	11.10	10.87	11.52	618
4		José Francisco Yela Mateo (f)	01/05/1983 VV6558	11.43	11.06	11.35				11.43	
5	634	Pablo Torrijos Navarro Universidad Jaume I de Castellón	12/05/1992 CS6886	9.61	9.43	X	10.09	9.75	9.52	10.09	534
6	624	Jose Emilio Bellido Marin Universidad Jaume I de Castellón	25/05/1987 CS6472	9.18	X	9.46				9.46	496
7	625	Cesar Garcia Mateu Universidad Jaume I de Castellón	19/02/1993 CS6927	8.88	7.42	8.99	8.86	8.72	9.23	9.23	483
8	687	Oscar Adrian Lopez Rodenas Universidad de Valencia	17/12/1992 V20659	8.57	X	8.90	7.90	9.22	9.19	9.22	482
9	556	Ruben Cortés Barceló Universidad de Valencia	14/04/1990	X	7.98	X	7.37	8.03	7.98	8.03	412
10	681	Lluis Perez Albors Universidad Católica San Vicente	29/09/1994 V21243	X	7.87	X	7.40	X	7.30	7.87	403
11	641	Raul Diez Lapeña Universidad Miguel Hernández	21/11/1987	7.05	7.00	6.99				7.05	355





ACTA DEL CAMPEONATO

4x100m MASC. AL

Pto	Dor	Equipo Relevistas	F de Nac Lic	Calle	Marca	Ptos
Final 11/04/2014 20:45						
1		UJI		4	45.68	710
	617	Pedro Moltó Balado	08/02/1995			
	621	Oscar García Mateu	19/02/1993			
	627	(t) Alejandro Gonzalez Martinez	06/09/1995 CC504			
	632	Alexis Sastre Arnau	03/12/1993 CS7121			
2		UCV		3	45.78	705
	671	Javier Villanueva Ferrer	27/11/1993			
	677	Mario Canoves Mora	11/02/1994 V19822			
	679	Adrian Martinez Lopez	15/05/1994 V19637			
	673	Davide Francasseti Marín	25/02/1992			
3		C.A. ELS SITGES (f)		6	46.54	
	734	(t) Javier Desco Bagues	28/07/1998 VV6515			
	689	(t) Jaison Del Casar Romero	21/01/1998 VV6519			
	801	(t) Aitor Torrijos Torres	10/05/1996 VV6290			
	714	Jose Manuel Calvo Lairon	27/05/1978 V19942			
4		UA		7	46.95	638
	507	Anssi Puttonen	25/10/1986			
	506	Mikko Pelinen	14/06/1990			
	516	(t) Ignacio Perez Hernandez	12/04/1994 AA2134			
	510	(t) Miguel Devesa Rodriguez	12/03/1990 AA2159			
5		CADETES PLAYAS MASCULINO (f)		1	47.29	
	747	Cesar Jara Hueso	22/06/1999 CS7324			
	792	Kevin Sanchez Morte	27/03/1999 CS7524			
	709	Marc Boix Esteve	13/02/1999 CS7337			
	751	(e) Risheng Liu	03/04/1999 CS7555			
6		UMH		2	49.95	483
	647	Alejandro Jimenez Loaisa	20/06/1993 A9888			
	651	Ivan Perez Mendez	05/11/1992 A10873			
	652	Miguel Angel Pizarro Hernandez	04/07/1992 A9913			
	654	Angel Gabriel Romero Anton	06/03/1992 A10250			
7		C.A SITGES 2		8	51.58	407
	760	Vicente Juan Martí Martínez	19/01/1997 V20800			
	803	Robert Vicent Fernández	26/03/1998 V20775			
	704	(t) Jorge Baeza Sahuquillo	11/03/1997 VV6514			
	796	(t) Manuel Segura Moreno	15/12/1997 VV6518			
		UVEG		5	SM	Desc.
	575	Jorge Mortes Alcaraz	18/11/1995 V19870			
	562	Adrian Inat Ortel	02/02/1995			
	559	José Belenguer Albarracin	23/07/1986			
	566	(t) Carlos Ferrando Blasco	22/09/1989 VV6471			





ACTA DEL CAMPEONATO

4x400m MASC. AL

Pto	Dor	Equipo Relevistas	F de Nac Lic	Calle	Marca	Ptos
Final 12/04/2014 12:45						
1		UJI		2	3:32.70	718
	631	Victor Ruiz Orden	24/06/1993 CS7302			
	626	Guillem Gasco Alarcon	29/08/1995 CS7436			
	628	(t) Jordan Llorach Beltran	11/04/1994 CC496			
	630	Eric Peñalver Napoleon	23/09/1993 CS6944			
2		UVEG		5	3:34.17	700
	558	Lucas Busquier Sánchez	01/06/1991			
	570	(t) Pedro Giner Palanques	31/01/1987 CC523			
	571	Salvador Gomar Honrubia	04/10/1992 V21008			
	573	Albert Mico Cebolla	24/06/1995 V20130			
3		C.A. ELS SITGES (f)		4	3:35.78	
	796	(t) Manuel Segura Moreno	15/12/1997 VV6518			
	803	Robert Vicent Fernández	26/03/1998 V20775			
	795	Enrique Segovia Escrig	04/04/1995 V20843			
	704	(t) Jorge Baeza Sahuquillo	11/03/1997 VV6514			
4		UMH		3	3:56.46	452
	645	(t) Carlos Ferrandez Fajardo	16/02/1991 AA1890			
	641	Raul Diez Lapeña	21/11/1987			
	648	Alejandro Juan Torres	11/12/1994 A10150			
	644	David Amoros Candela	30/05/1994 A10072			
5		UA		6	4:12.67	306
	505	Ismael Mirón Saez	12/07/1993			
	502	Javier Pastor Cascales	27/06/1992			
	513	Miguel Angel Martinez Vígara	04/07/1981 A7309			
	515	Cesar Paredes Segura	28/03/1990 A9609			

100m FEM. AL

Final

Pto	Dor	Nombre Colegio	F de Nac Lic	Calle	Marca	Ptos
Final A 12/04/2014 12:25 Viento: +0.0						
1	547	Julia Canet Hermida Universidad Politécnica de Valencia	05/01/1994 V19547	7	12.45	935
2	766	Alba Miralles Alonso (f)	10/09/1987 CS6206	5	13.19	
3	599	Paula Fuertes Martin Universidad de Valencia	09/10/1994 V19549	6	13.31	795
4	730	Elena Cruceta Salas (f)	09/06/2000 CS7547	2	13.43	
5	770	Maria Nomdedeu Martinez (f)	11/03/2000 CS7540	8	13.73	
6	690	(t) M ^a Desamparados González De Santamaría / Sanja Salas (f)	11/03/1997 VV6544	4	14.39	
7	683	Venus Alabort Penades Universidad Católica San Vicente	11/12/1988 V21143	3	14.78	582



ACTA DEL CAMPEONATO

100m FEM. AL

Final

Pto	Dor	Nombre Colegio	F de Nac Lic	Calle	Marca	Ptos
Final B 12/04/2014 12:25 Viento: +0.5						
1	522	Francoise Llorens Marco Universidad de Alicante	04/10/1995 AB1513	4	13.03	839
2	588	Felicia Davis Universidad de Valencia	08/09/1992	2	13.08	831
3	780	Nuria Pomer Roldan (f)	27/02/2000 CS7549	6	13.48	
4	719	Mireia Carbo Feliu (f)	29/01/2000 CS7532	8	14.08	
5	686	(t) Loreto Sancho Mengod Universidad Católica San Vicente	15/01/1992 VV6210	5	14.79	581
6	584	Zaira Guirau Tur Universidad de Valencia	10/08/1994	7	15.45	496
7	763	(e) (t) Katherine Mejía Camilo (f)	06/06/1998 VV6510	3	16.32	
Final C 12/04/2014 12:25 Viento: +1.2						
1	700	Laura Torca Adell (f)	01/01/1991 CS7568	4	13.21	
2	749	Candela Jarque Capella (f)	17/09/1999 CS7439	6	13.26	
3	524	Sandra Peña Hernandez Universidad de Alicante	03/02/1994 A10690	7	13.60	750
4	589	Belen Benito Nuñez Universidad de Valencia	28/03/1995	5	13.76	726
5	750	Paula Linares Suarez (f)	02/11/1995 CS7051	2	13.79	
6	764	(t) Maria Merlos Escobar (f)	30/04/2000 ETVA774	1	13.86	
7	710	(t) Maria Del Consuelo Boix Palanca (f)	16/05/1998 VV6517	8	14.21	
8	739	Laura Gallen Osma (f)	21/12/1999 CS7350	3	14.35	

200m FEM. AL

Final

Pto	Dor	Nombre Colegio	F de Nac Lic	Calle	Marca	Ptos
Final A 11/04/2014 18:00 Viento: -1.1						
1	548	Ainhoa Martinez Zarate Universidad Politécnica de Valencia	21/12/1993 V19359	2	25.47	939
2	598	Andrea Fos Corbera Universidad de Valencia	30/07/1992 V19944	4	27.08	817
3	522	Francoise Llorens Marco Universidad de Alicante	04/10/1995 AB1513	7	27.22	807
4	700	Laura Torca Adell (f)	01/01/1991 CS7568	5	27.36	
5	524	Sandra Peña Hernandez Universidad de Alicante	03/02/1994 A10690	3	28.03	749
6	683	Venus Alabort Penades Universidad Católica San Vicente	11/12/1988 V21143	6	30.60	581
7	686	(t) Loreto Sancho Mengod Universidad Católica San Vicente	15/01/1992 VV6210	8	31.30	538

**ACTA DEL CAMPEONATO****200m FEM. AL****Final**

Pto	Dor	Nombre Colegio	F de Nac Lic	Calle	Marca	Ptos
Final B 11/04/2014 18:00 Viento: -1.4						
1	521	Maria Del Mar Jover Perez Universidad de Alicante	21/04/1988 A8841	7	26.11	890
2	588	Felicia Davis Universidad de Valencia	08/09/1992	5	26.89	831
3	590	Mari Paz Benito Nuñez Universidad de Valencia	28/03/1995	4	27.34	798
4	544	Deycumba Sow Sanjuan Universidad Politécnica de Valencia	12/07/1995	3	27.87	761
5	690	(t) M ^a Desamparados González De Santamaría Universidad de Valencia	13/01/1997 VV6544	8	30.53	
6	584	Zaira Guirau Tur Universidad de Valencia	10/08/1994	6	32.49	470
7	763	(e) (t) Katherine Mejía Camilo (f)	06/06/1998 VV6510	2	34.37	

400m FEM. AL

Pto	Dor	Nombre Colegio	F de Nac Lic	Calle	Marca	Ptos
Final 11/04/2014 20:10						
1	658	Marina Fabregat Jaen Universidad Miguel Hernández	06/03/1993 A9700	5	59.99	871
2	590	Mari Paz Benito Nuñez Universidad de Valencia	28/03/1995	3	1:00.13	866
3	544	Deycumba Sow Sanjuan Universidad Politécnica de Valencia	12/07/1995	4	1:01.45	826
4	579	Alexandra Foxworthy Universidad de Valencia	10/11/1992	6	1:03.16	776

1.500m FEM. AL

Pto	Dor	Nombre Colegio	F de Nac Lic	Orden	Marca	Ptos
Final 12/04/2014 11:30						
1	661	Paloma Sanchez Sala Universidad Miguel Hernández	10/06/1991 A10480	2	4:47.74	852
2	525	(e) Katharina Rach Universidad de Alicante	25/11/1990 A10819	3	4:47.93	851
3	640	Barbara Hernando Fuster Universidad Jaume I de Castellón	12/08/1988 CS6559	1	5:25.14	618
4	606	Marta Martinez Santa Universidad de Valencia	03/09/1995 MU9128	4	6:03.71	416

800m FEM. AL

Pto	Dor	Nombre Colegio	F de Nac Lic	Calle	Marca	Ptos
Final 11/04/2014 18:40						
1	525	(e) Katharina Rach Universidad de Alicante	25/11/1990 A10819	4	2:24.00	766
2	545	Rosa María Carpio López Universidad Politécnica de Valencia	30/04/1991	3	2:27.21	721
3	772	Marta Oliver Alvarez (f)	31/07/1998 CS7373	5	2:30.90	



ACTA DEL CAMPEONATO

10.000m FEM. AL

Pto	Dor	Nombre Colegio	F de Nac Lic	Orden	Marca	Ptos
Final 11/04/2014 19:05						
1	583	Lidia Fernandez Izquierdo Universidad de Valencia	14/09/1991	3	43:20.37	617
2	546	Maria Martinez Santa Universidad Politécnica de Valencia	21/08/1993	2	50:24.37	372
3	586	Diana Fuster Serrano Universidad de Valencia	10/05/1993	1	51:01.92	354

5.000m FEM. AL

Pto	Dor	Nombre Colegio	F de Nac Lic	Orden	Marca	Ptos
Final 12/04/2014 11:50						
1	603	Ana March Cervera Universidad de Valencia	10/05/1993 V19554	2	17:38.44	876
2	596	Irene Espi Boluda Universidad de Valencia	05/05/1991 V21022	1	18:29.03	793
3	660	Nadia Negrón Medina Universidad Miguel Hernández	31/01/1992 MU13173	3	21:21.43	541
4	581	Sandra Martinez Sanchís Universidad de Valencia	13/05/1986	4	25:11.70	279

3.000m Obst. FEM.

Pto	Dor	Nombre Colegio	F de Nac Lic	Orden	Marca	Ptos
Final 12/04/2014 10:30						
1	768	Teresa Moya Ortega (f)	22/06/1995 CT18674	1	12:26.42	

5.000m Marcha FEM. en pista

Pto	Dor	Nombre Colegio	F de Nac Lic	Marca	Ptos
Final 12/04/2014 10:30					
1	637	Andrea Cabre Carceller Universidad Jaume I de Castellón	28/06/1988 CS6393	25:45.9-	911
2	591	Veronica Aliaga Galvez Universidad de Valencia	12/02/1992 V19025	26:32.6-	872
3	757	Mar Martin Fandos (f)	05/05/1996 CS7067	27:12.8-	
4	736	Kenia Ferrer Pomer (f)	22/03/1998 CS7295	30:13.4-	
	715	Lluna Capdevila Marza (f)	19/10/1998 CS7240	SM	> Art 230.6A

100m vallas (0,84) FEM. AL

Pto	Dor	Nombre Colegio	F de Nac Lic	Calle	Marca	Ptos
Final 11/04/2014 18:25 Viento: +0.4						
1	587	Aina Forner Català Universidad de Valencia	07/01/1995	5	15.25	888
2	602	Nayade Lujan Castellblanque Universidad de Valencia	18/01/1994 V19375	4	17.64	644



CAMPIONAT AUTONÓMIC ATLETISME 2014

PISTES D'ATLETISME UNIVERSITAT JAUME I, 11-12 abril 2014



Real Federación Española de Atletismo

ACTA DEL CAMPEONATO

400m vallas (0,762) FEM. AL

Pto	Dor	Nombre Colegio	F de Nac Lic	Calle	Marca	Ptos
Final 12/04/2014 10:20						
1	723	Angela Cebriá Mendoza (f)	25/05/1998 V20803	3	1:06.89	
2	599	Paula Fuertes Martin Universidad de Valencia	09/10/1994 V19549	5	1:07.85	805
3	662	Arantzazu Sola Tari Universidad Miguel Hernández	24/10/1992 A9865	6	1:11.03	725
4	582	Pauline Leblanc Universidad de Valencia	13/07/1993	4	1:12.72	684
5	746	Maria Herrera Sanz (f)	13/01/1998 CS7243	7	1:12.81	

Longitud FEM. AL

Pto	Dor	Nombre Colegio	F de Nac Lic	1	2	3	4	5	6	Marca	Ptos
Final 11/04/2014 20:00											
1	594	Paula Escriche Vidal Universidad de Valencia	08/11/1994 V19777	X	X	5.17 +0.3	X	3.87 -0.4	X	5.17 +0.3	810
2	612	Belen Simarro Pascual Universidad de Valencia	10/11/1995 V20495	4.52 -0.8	4.69 +1.1	4.91 +0.5	4.82 +0.2	4.64 -0.5	4.97 +0.0	4.97 +0.0	768
3	597	Beatriz Ferrando Fores Universidad de Valencia	30/11/1986 CS5941	4.72 -0.6	4.93 +0.5	X	X	4.70 +0.0	4.62 +0.7	4.93 +0.5	760
4	685	Cristina Haro Nebot Universidad Católica San Vicente	09/12/1994 V19551	4.56 -0.3	4.74 +1.6	4.77 +0.8	4.64 +0.4	X	4.66 +0.2	4.77 +0.8	726

Triple Salto FEM. AL

Pto	Dor	Nombre Colegio	F de Nac Lic	1	2	3	4	5	6	Marca	Ptos
Final 12/04/2014 11:30											
1	741	Nuria Garcia Arcos (f)	07/12/1997 CS7210	11.40 +0.1	12.08 -0.2	X	11.80 -1.3	X	X	12.08 -0.2	
2	716	Ana Capdevila Seder (f)	05/09/1981 CS5882	10.63 -0.7	X	10.85 +0.5	X	10.90 +1.1	10.70 -0.5	10.90 +1.1	
3	685	Cristina Haro Nebot Universidad Católica San Vicente	09/12/1994 V19551	10.16 +3.1	10.07 +0.5	X	X	10.44 +0.1	10.71 +1.5	10.71 +1.5	757
4	638	Felicidad Castellet Garcia Universidad Jaume I de Castellón	02/06/1993 CS6925	10.62 +0.4	X	-	-	9.45 -0.2	10.63 +1.1	10.63 +1.1	749

Altura FEM. AL

Pto	Dor	Nombre Colegio	F de Nac Lic	Marca	Ptos
Final 11/04/2014 17:30					
1	612	Belen Simarro Pascual Universidad de Valencia	10/11/1995 V20495	1.59	793

1.45 O/1.50 O/1.53 -/1.56 XO/1.59 O/1.62 XXX



ACTA DEL CAMPEONATO

Pértiga FEM. AL

Pto	Dor	Nombre Colegio	F de Nac Lic	Marca	Ptos
Final 12/04/2014 10:00					
1	707	(f) Meritxell Benito Villarraso (f)	25/09/1999 CS7429	3.50	
2.20	O/2.40	-/2.60 O/2.80 O/2.90 O/3.00 O/3.10 O/3.20 -/3.30 O/3.50 O/3.64 XXX			
2	766	Alba Miralles Alonso (f)	10/09/1987 CS6206	3.00	
2.20	-/2.40	XO/2.60 O/2.80 XXO/2.90 O/3.00 XXO/3.10 XXX			
3	708	Maria Blesa Ripolles (f)	05/11/1997 CS7387	2.90	
2.20	-/2.40	O/2.60 XO/2.80 O/2.90 XXO/3.00 XXX			
4	765	Mercede Mijas Pina (f)	19/12/1997 CS7244	2.80	
2.20	-/2.40	O/2.60 O/2.80 O/2.90 XXX			
5	705	Ana Beltran Catalan (f)	23/03/1998 CS7238	2.60	
2.20	-/2.40	-/2.60 O/2.80 XXX			
6	609	Maria Olagüe Baño Universidad de Valencia	17/04/1991 A9560	2.60	520
2.20	XO/2.40	O/2.60 O/2.80 XXX			
7	806	Lorena Vives Martinez (f)	14/03/1997 CS7199	2.40	
2.20	-/2.40	O/2.60 XXX			
8	740	Alba Garcia Arcos (f)	31/10/2000 CS7535	2.40	
2.20	XO/2.40	O/2.60 XXX			
9	523	Laura Maestre Pizarro Universidad de Alicante	12/10/1986 A10859	2.20	402
2.20	O/2.40	XXX/1.80 O/2.00 O			
		729 Noemi Corbalan Socarrades (f)	26/07/2000 CS7533	SM	
2.20	XXX				
		725 Paula Cherma Fabra (f)	03/03/1999 CS7321	SM	
2.20	XXX				

Disco (1kg) FEM.

Pto	Dor	Nombre Colegio	F de Nac Lic	1	2	3	4	5	6	Marca	Ptos
Final 12/04/2014 11:30											
1	520	Maria Hernandez Hernandez Universidad de Alicante	31/08/1989 A9108	44.94	X	X	X	X	43.90	44.94	795
2	607	Mar Morant Velasco Universidad de Valencia	20/06/1993 V19416	X	43.11	44.35	41.18	43.46	44.81	44.81	792
3	753	Elena Lopez Carcela (f)	05/09/1981 V15787	40.89	43.79	42.15	40.94	41.45	39.96	43.79	
4	605	Roxana Martinez Bañon Universidad de Valencia	24/08/1994 AB1624	X	37.02	X	X	36.69	39.98	39.98	704
5	682	Ainhoa Martinez Aguilera Universidad Católica San Vicente	09/10/1995	36.80	38.12	38.56	33.87	35.56	35.46	38.56	678
6	636	Andrea Aguilar Fernandez Universidad Jaume I de Castellón	25/03/1994 CS6981	34.19	35.03	36.69	X	34.60	X	36.69	644
7	728	Marina Conesa Molina (f)	24/01/1997 V20475	X	34.72	X				34.72	
8	722	Carla Cea Mateu (f)	02/02/1996 V20227	31.28	34.09	32.16				34.09	
9	592	Alba Almenar Lopez Universidad de Valencia	05/02/1992 V19026	28.63	X	29.81	30.73	X	26.63	30.73	536
10	745	Johana Maria Hernandez Rojas (f)	06/12/1972 CS7491	X	X	21.37				21.37	
11	664	Gloria Alberca Serrano Universidad San Pablo CEU	09/05/1993 CS7301	17.23	18.23	18.58	16.86			18.58	315

ACTA DEL CAMPEONATO

Jabalina (600g) FEM.

Pto	Dor	Nombre Colegio	F de Nac Lic	1	2	3	4	5	6	Marca	Ptos
Final 11/04/2014 20:10											
1	600	Estefania Lopez Barrafon Universidad de Valencia	10/07/1994 V19553	37.23	40.16	X	39.68	X	X	40.16	698
2	766	Alba Miralles Alonso (f)	10/09/1987 CS6206	35.35	35.33	32.84	33.64	36.54	36.09	36.54	
3	790	Llucia Sanchez Esteve (f)	05/04/1992 A9530	32.25	X	29.95	33.00	28.66	29.99	33.00	
4	639	Lorena Heredia Avinent Universidad Jaume I de Castellón	18/01/1993 CS6932	26.97	28.04	25.37	25.92	24.18	26.02	28.04	480
5	745	Johana Maria Hernandez Rojas (f)	06/12/1972 CS7491	26.75	X	21.30	21.52	26.50	X	26.75	
6	775	Magdalena Paradis Carbonell (f)	15/02/1996 CS7081	20.61	22.91	X	-	-	-	22.91	
7	731	Gloria De La Torre Monfort (f)	21/06/1996 CS7057	X	X	21.87	X	X	19.94	21.87	
8	684	M ^a Ángeles Gregori Esteban Universidad Católica San Vicente	02/08/1993 V20063	21.74	21.16	20.37	-	-	-	21.74	367

Martillo (4kg) FEM.

Pto	Dor	Nombre Colegio	F de Nac Lic	1	2	3	4	5	6	Marca	Ptos
Final 11/04/2014 18:25											
1	804	M ^a Carmen Vidal Montell (f)	02/02/1984 CS7198	55.94	58.09	X	57.33	55.49	X	58.09	
2	610	Sara Del Mar Perez Peñalva Universidad de Valencia	03/08/1995 V19780	X	44.95	43.65	43.24	42.93	X	44.95	690
3	595	Ana Escriva Ros Universidad de Valencia	17/05/1995 V20766	39.30	40.96	38.59	39.35	37.55	37.77	40.96	626
4	657	M ^a Amparo Covas Martinez Universidad Miguel Hernández	04/10/1988 A9083	39.42	40.85	38.41	40.73	40.44	39.65	40.85	625
5	585	Maite Gimenez Beltrán Universidad de Valencia	15/11/1994	X	34.69	37.16	X	X	X	37.16	566

Peso (4kg) FEM. AL

Pto	Dor	Nombre Colegio	F de Nac Lic	1	2	3	4	5	6	Marca	Ptos
Final 12/04/2014 10:00											
1	682	Ainhoa Martinez Aguilera Universidad Católica San Vicente	09/10/1995	X	10.79	11.39	11.26	X	11.38	11.39	654
2	592	Alba Almenar Lopez Universidad de Valencia	05/02/1992 V19026	10.75	10.82	X	10.69	11.14	11.02	11.14	639
3	684	M ^a Ángeles Gregori Esteban Universidad Católica San Vicente	02/08/1993 V20063	9.85	10.76	10.26	10.59	10.92	10.67	10.92	626
4	728	Marina Conesa Molina (f)	24/01/1997 V20475	10.66	10.26	10.73				10.73	
5	640	Barbara Hernando Fuster Universidad Jaume I de Castellón	12/08/1988 CS6559	10.19	9.79	10.03	10.48	X	10.30	10.48	599
6	745	Johana Maria Hernandez Rojas (f)	06/12/1972 CS7491	9.22	10.36	10.04				10.36	
7	639	Lorena Heredia Avinent Universidad Jaume I de Castellón	18/01/1993 CS6932	9.74	9.72	9.35	9.91	9.57	9.83	9.91	565
8	605	Roxana Martinez Bañon Universidad de Valencia	24/08/1994 AB1624	9.17	9.26	9.01	8.41	X	9.59	9.59	546
9	716	Ana Capdevila Seder (f)	05/09/1981 CS5882	X	9.51	X				9.51	
10	659	Maria Carmen Guillen Torregrosa Universidad Miguel Hernández	17/03/1995 MU11749	8.37	7.79	8.44	8.76	8.89	8.98	8.98	509
11	608	Begoña Navarro Dominguez Universidad de Valencia	31/05/1992 V19027	7.72	7.73	7.86	8.08	8.10	7.83	8.10	456
12	700	Laura Torca Adell (f)	01/01/1991 CS7568	7.32	X	7.04				7.32	
13	664	Gloria Alberca Serrano Universidad San Pablo CEU	09/05/1993 CS7301	X	5.57	6.06				6.06	334





CAMPIONAT AUTONÓMIC ATLETISME 2014

PISTES D'ATLETISME UNIVERSITAT JAUME I, 11-12 abril 2014



Real Federación Española de Atletismo

ACTA DEL CAMPEONATO

4x100m FEM. AL

Pto	Dor	Equipo Relevistas	F de Nac Lic	Calle	Marca	Ptos
Final 11/04/2014 20:55						
1		UVEG		2	51.62	845
	594	Paula Escriche Vidal	08/11/1994 V19777			
	590	Mari Paz Benito Nuñez	28/03/1995			
	593	Cristina Castellar Barres	16/02/1991 V19073			
	588	Felicia Davis	08/09/1992			
2		UA		5	52.23	823
	521	Maria Del Mar Jover Perez	21/04/1988 A8841			
	522	Francoise Llorens Marco	04/10/1995 AB1513			
	524	Sandra Peña Hernandez	03/02/1994 A10690			
	525	(e) Katharina Rach	25/11/1990 A10819			
3		CADETES PLAYAS FEMENINO 2 (f)		4	52.77	
	749	Candela Jarque Capella	17/09/1999 CS7439			
	730	Elena Cruceta Salas	09/06/2000 CS7547			
	770	Maria Nomdedeu Martinez	11/03/2000 CS7540			
	719	Mireia Carbo Feliu	29/01/2000 CS7532			
4		UMH		3	53.55	776
	658	Marina Fabregat Jaen	06/03/1993 A9700			
	657	Mª Amparo Covés Martínez	04/10/1988 A9083			
	659	Maria Carmen Guillen Torregrosa	17/03/1995 MU11749			
		Andrea Perez Iborra	01/01/1991			
5		PLAYAS 2		6	53.83	766
	764	(t) Maria Merlos Escobar	30/04/2000 ETVA774			
	739	Laura Gallen Osma	21/12/1999 CS7350			
		Maite Sauquillo	01/01/1991			
		Vanessa Colas	01/01/1991			

4x400m FEM. AL

Pto	Dor	Equipo Relevistas	F de Nac Lic	Calle	Marca	Ptos
Final 12/04/2014 12:35						
1		UVEG		1	4:11.13	818
	604	Maria Martin-sacristan Gandia	20/02/1991 V18866			
	613	Ana Trescoli Garcia	04/03/1995 V19733			
	587	Aina Forner Català	07/01/1995			
	589	Belen Benito Nuñez	28/03/1995			
2		UMH		2	4:33.71	664
	660	Nadia Negrón Medina	31/01/1992 MU13173			
	661	Paloma Sanchez Sala	10/06/1991 A10480			
	662	Arantazu Sola Tari	24/10/1992 A9865			
	655	Maria José Martínez Moreno	20/01/1985			

Pto	Colegio	Puntos Hungaros
1	564 - Universidad de Alicante	
1	570 - Universidad Politécnica de Valencia	
1	574 - Universidad de Valencia	





ACTA DEL CAMPEONATO

Pto	Colegio	Puntos Hungaros
1	581 - Universidad Jaume I de Castellón	
1	603 - Universidad Miguel Hernández	
1	611 - Universidad San Pablo CEU	
1	970 - Universidad Católica San Vicente	
1	SIN AGRUPACION	





CEU
*Universidad
Cardenal Herrera*



CAMPIONAT
AUTONÒMIC
D'ESPORT
UNIVERSITARI
COMUNITAT VALENCIANA

**CAMPEONATO AUTONOMICO DEL
DEPORTE UNIVERSITARIO**

UNIVERSIDAD CEU CARDENAL HERRERA

BADMINTON

VALENCIA, 12 de Marzo de 2014

MEMORIA



**CAMPEONATO AUTONÓMICO DE DEPORTE UNIVERSITARIO
DEPORTES INDIVIDUALES**

1. UNIVERSIDAD ORGANIZADORA	CEU CARDENAL HERRERA
<i>Datos a incluir del Servicio de Deportes</i>	
Dirección	LUIS VIVES 1, 46115 ALFARA PATRIARCA (VALENCIA)
Teléfonos	96 136 90 00 ext 2030
Fax	96 136 90 07
Correo electrónico	deportes@uch.ceu.es / asaez@uch.ceu.es
Nombre de la persona responsable directa de la competición	FCO JAVIER SANCHEZ / ALEX SAEZ
2. FECHAS DE REALIZACIÓN	
12 MARZO de 2014	
3. INSCRIPCIONES	
Fecha límite de inscripción	5 marzo a las 14:00 horas
Dirección para formalizar la inscripción	Aplicación Inscripciones CADU
Medio a utilizar (fax/ e- mail)	
4. CONTROL DE ACREDITACIONES	
Fecha y plazo del control de acreditaciones	12 marzo de 9:00 a 9:30 horas
Lugar donde se realizan las acreditaciones	En Pabellón Municipal de Manises
Documentación a presentar	Dni, pasaporte o carnet conducir Hoja de inscripción firmada por Director de Servicio
5. REUNIÓN TÉCNICA	
Lugar donde se celebra	En el Pabellón
Hora de la reunión	9:45 horas
6. ARBITRAJES	
Características	1 Juez Principal de la Federación Valenciana
Número	2 Árbitros de la Federación Valenciana
7. CLASIFICACIONES Y TROFEOS	
Horario de entregar de trofeos	14:30 horas aproximadamente del 12 marzo

8. INSTALACIONES*	
Nombre de la instalación	POLIDEPORTIVO MUNICIPAL de MANISES
Descripción de la instalación de juego	Pabellón Cubierto con 6 pistas de competición
Dirección	Calle Simetes nº 30 46940 Manises
Ubicación de vestuarios	En la propia instalación
Avituallamiento en el lugar de competición	Aguas

9. SERVICIO DE COMEDOR Y ALOJAMIENTO	
Lugar y dirección de establecimientos	BAR DONALD - CALLE SIMETES Nº 6
Teléfonos para realizar las reservas	96 153 28 36 - OSCAR
Distancia al lugar de competición	20 METROS
Otros datos que puedan ser de interés	

10. ASISTENCIA MEDICA	
Descripción	

* Se rellenarán estos campos tantas veces como instalaciones de juego haya.



6. RESULTADOS

CATEGORIA MASCULINA

1º CLASIFICADO	ALEJANDRO VILLAR (UMH)
2º CLASIFICADO	MARCO PEÑALVER (UMH)
3º CLASIFICADO	JOSE ANTONIO ARRIGUISUELAS (UPV)
3º CLASIFICADO	ANDREU BELMONTE (UVEG)

CATEGORIA FEMENINA

1ª CLASIFICADA	LAURA SAMANIEGO (UMH)
2ª CLASIFICADA	ANDREA ARRONES (UPV)
3ª CLASIFICADA	HELENA SANCHEZ ALARCOS (UA)
3ª CLASIFICADA	SANDRA VERA (UCV)



CATEGORIA DOBLES MASCULINO

1º CLASIFICADO	ANDRES CLIMENT - ALBERTO MARTINEZ (UA)
2º CLASIFICADO	JUAN J. ARNAL – ADRIAN ANTON (UPV)
3º CLASIFICADO	PABLO MARCO – ALEJANDRO VILLAR (UMH)
3º CLASIFICADO	ANDREU BELMONTE – GABRIEL CHOI (UVEG)

CATEGORIA DOBLES FEMENINO

1ª CLASIFICADA	AINOA BELENGUER – SANDRA VERA (UCV)
2ª CLASIFICADA	AURORA RICO – CLARA GOZALBO (UJI)
3ª CLASIFICADA	MARTA GARCIA – SARA JOST (UVEG)

CATEGORIA DOBLES MIXTO

1º CLASIFICADO	HELENA SANCHEZ - JOSE J. CARDOS (UA)
2º CLASIFICADO	ANDREA ARRONES – J. A. ARRIGUISUELAS (UPV)
3º CLASIFICADO	LAURA SAMANIEGO - PABLO MARCO (UMH)
3º CLASIFICADO	CLARA GONZALVO – MANUELA DEL REY (UJI)

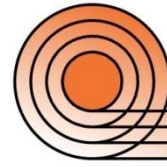

CATEGORIA POR EQUIPOS	
1º CLASIFICADO	UNIVERSIDAD MIGUEL HERNANDEZ
2º CLASIFICADO	UNIVERSIDAD POLITECNICA VALENCIA
3º CLASIFICADO	UNIVERSIDAD ALICANTE

7. ESTADÍSTICAS DE PARTICIPACIÓN

UNIVERSIDADES	HOMBRES		MUJERES		TOTAL	
	Inscritos	Participantes	Inscritos	Participantes	Inscritos	Participantes
U. CEU UCH	0	0	0	0	0	0
U. VALENCIA	3	3	3	2	6	5
U. POLITECNICA	3	3	2	1	5	4
U. JAUME I	4	4	2	2	6	6
U.M. HERNANDEZ	3	3	2	1	5	4
U. CATOLICA VALENCIA	3	3	2	2	5	5
U. ALICANTE	3	3	1	1	4	4
TOTAL	19	19	12	9	31	28



8. MEDALLERO

UNIVERSIDADES	ORO		PLATA		BRONCE	
	HOMBRE	MUJER	HOMBRE	MUJER	HOMBRE	MUJER
U. CEU UCH	0	0	0	0	0	0
U. VALENCIA	0	0	0	0	2	1
U. POLITECNICA	0	0	2	2	1	0
U. JAUME I	0	0	0	1	1	1
U.M. HERNANDEZ	1	1	1	0	2	1
U. CATOLICA VALENCIA	0	1	0	0	0	1
U. ALICANTE	2	1	0	0	0	1
TOTAL	3	3	3	3	6	5

EQUIPOS	ORO	PLATA	BRONCE
UNIVERSIDAD	MIGUEL HERNANDEZ	POLITECNICA VALENCIA	ALICANTE



TOTALES / UNIVERSIDAD	ORO	PLATA	BRONCE	TOTAL
POLITECNICA VALENCIA	0	3	1	4
MIGUEL HERNANDEZ	2	1	2	5
JAUME I	0	1	1	2
CATOLICA VALENCIA	1	0	1	2
VALENCIA	0	0	3	3
ALICANTE	2	0	1	3

8. OBSERVACIONES E INCIDENCIAS

**CAMPEONATO AUTONÓMICO UNIVERSITARIO DE
LA COMUNIDAD VALENCIANA**

"ESCALADA"

VALENCIA, 12 DE MARZO DE 2014

UNIVERSITAT POLITÈCNICA DE VALÈNCIA

MEMORIA

1. UNIVERSIDAD ORGANIZADORA

UNIVERSITAT POLITÈCNICA DE VALÈNCIA

Dirección	Camino de Vera s/n
Teléfonos	963879005
Fax	963877945
Correo electrónico	jjimeno@upv.es
Nombre de la persona responsable directa de la competición	JUAN JOSÉ GIMENO SORIANO

2. FECHA DE REALIZACIÓN

12 DE MARZO DE 2014

3. UNIVERSIDADES PARTICIPANTES

Universidad de Alicante
Universidad Católica de Valencia
Universidad Jaime I
Universidad Miguel Hernández
Universitat Politècnica de València
Universidad de Valencia

4. INSTALACIONES

Nombre de la instalación	Rocódromo de la UPV
Descripción de la instalación de juego	Muro artificial de hormigón gunitado tematizado de 15 metros de altura. Instalado dentro del Pabellón Deportivo de la UPV.
Dirección	Camino de Vera s/n
Avituallamiento en el lugar de competición	AGUA

5. SISTEMA DE COMPETICIÓ

Sistema de competició	Eliminatorias a flash y Finales a vista
Horario	9.00 h acreditaciones 9.45 h. reunión técnica 10.00 a 12.00 h. eliminatorias masc. y femenina 13:00 a 14:00 h. finales y entrega de trofeos

6. RESULTADOS
ELIMINATORIA CATEGORIA FEMENINA

ORDEN	GRADO	DORSAL	UNIVERSIDAD	NOMBRE	APELLIDOS	Vía 1	Vía 2	Total
1	7a	18	UPV	AINOA	MARTINEZ MARTINEZ	8	10	18
2	6a	31	UPV	NORA	VERNEROVA	8	9	17
3	7a	50	UVEG	AGNES	SAUVAGE	8	6	14
4	6a	49	UVEG	ELENA	ROMERO DELTORO	8	6	14
5	6b	26	UVEG	ANA ELENA	MARTINEZ LORCA	6	6	12
6		15	UVEG	CLARA	MIRALLES VILA	4	6	10
7	6a	35	UVEG	MARIA ANGELES	PAMBLANCO VALERO	4	5	9
8	6a	81	UA	BELEN	MARTIN GALLO	3	4	7
	6	4	UA	ELENA	LLORET LINARES	4	3	7
	5a	17	UPV	PAOLA	MARTINEZ MARIN	3	4	7
		12	UCV	MARINA	RAPÚN CARIÑENA	3	4	7
	5	13	UPV	YOLANDA	BARRACHINA BUENO	4	3	7
		9	UA	PAULA	OLCINA QUINTANA	4	3	7
		11	UCV	MARÍA	MARTÍNEZ ARTES	4	3	7
15	5	14	UPV	NICOLE	CAPITANIO	3	3	6

ELIMINATORIA CATEGORIA MASCULINA

ORDEN	GRADO	DORSAL	UNIVERSIDAD	NOMBRE	APELLIDOS	Vía 3	Vía 4	Total
1	8	52	UA	BRUNO	MACIA MATUTANO	9	9	18
	7a	77	UPV	ERNESTO	NAVARRO MEDINA	9	9	18
3		73	UMH	JESUS	GOMIS GARCIA	6	9	15
4	7a	61	UCV	ERIK	SARABIA CRIADO	5	6	11
5	6a	82	UPV	EMILIO	PONS BALLESTER	4	6	10
		58	UCV	JOSEP	MONFORT ROCA	4	6	10
	6a	66	UJI	JAUME	SEGURA MEMBRADO	4	6	10
	6c	86	UVEG	VICTOR	GUILLEM BOIX	5	5	10
9	6a	65	UJI	ENRIQUE	RODRIGO PIQUERES	3	6	9
10	6b	63	UCV	JOSÉ MANUEL	TOLEDO MARCILLA	3	5	8
11		59	UCV	DANIEL	PALLAS LLEO	3	4	7
	6a	64	UJI	MIGUEL	OURY JULIAN	3	4	7
	6a	76	UPV	ALEJANDRO	NAVARRO GONZALEZ	2	5	7
	6a	79	UPV	DANIEL	OURY JULIAN	3	4	7
15	6a	69	UPV	MARCEL	BUENAVENTURA FENECH	2	4	6
	6a	78	UPV	LUIS	ORTIZ BAÑÓN	3	3	6
	7a	75	UPV	ESTEBAN	LULL RIOS	3	3	6
	6a	85	UPV	MIGUEL	SORIANO JUAN	3	3	6
		56	UCV	JORGE	CARRATALA BELLOCH	3	3	6
	6b	87	UVEG	GONZALO	MARTINEZ VILALLONGA	3	3	6
		70	UPV	JAUME	CIVERA GORRIZ	3	3	6
22	6a	83	UPV	SERGIO	SERRANO CRAGGS	2	3	5
	6b	80	UPV	PEDRO	AMADOR RUBIO	2	3	5
		57	UCV	JOSE RAMÓN	GRANDA PIÑAN	2	3	5
	6b	55	UA	MIGUEL	TONDA QUESADA	2	3	5
		72	UPV	VICENT MIQUEL	ESTRUCH JUAN	2	3	5
27		68	UPV	VICTOR	BERNABEU GARCIA	2	3	5
28	6	53	UA	JAVIER	PASTOR GARCIA	2	2	4
	5	10	UPV	JAVIER	SORIANO BALLESTER	1	3	4
		62	UCV	GERMÁN	TODOLÍ GONZÁLEZ	3	1	4
31	6a	51	UA	JULIAN	GANDIA UBEDA	1	0	1
	6a	74	UPV	JOSÉ MARÍA	IBARRA RUIZ	1	0	1

RESULTADOS DE LA FINAL

CATEGORÍA MASCULINA

UNIVERSIDAD	NOMBRE	APELLIDOS	CLASIFICACIÓN
UA	BRUNO	MACIA MATUTANO	1º
UPV	ERNESTO	NAVARRO MEDINA	2º
UMH	JESUS	GOMIS GARCIA	3º
UCV	JOSEP	MONFORT ROCA	4º
UJI	JAUME	SEGURA MEMBRADO	5º
UCV	ERIK	SARABIA CRIADO	5º
UVEG	VICTOR	GUILLEM BOIX	7º
UPV	EMILIO	PONS BALLESTER	8º

CATEGORÍA FEMENINA

UNIVERSIDAD	NOMBRE	APELLIDOS	CLASIFICACIÓN
UPV	AINOA	MARTINEZ MARTINEZ	1º
UVEG	AGNES	SAUVAGE	2º
UPV	NORA	VERNEROVA	3º
UVEG	ELENA	ROMERO DELTORO	4º
UVEG	ANA ELENA	MARTINEZ LORCA	5º
UVEG	CLARA	MIRALLES VILA	6º

CLASIFICACIÓN POR EQUIPOS

ORDEN	UNIVERSIDAD	HOMBRES		MUJERES		TOTAL
		Inscritos	Participantes	Inscritas	Participantes	
1º	UPV	2	8	1	3	14
2º	UCV	4	5	8	8	25
3º	UVEG	7	15	2	4	28
4º	UA	1	22	8	8	39

7. ESTADÍSTICAS DE PARTICIPACIÓN

UNIVERSIDADES	HOMBRES		MUJERES		TOTAL	
	Inscritos	Participantes	Inscritas	Participantes	Inscritos	Participantes
UA	5	4	4	3	9	7
UCV	7	7	2	2	9	9
UJI	3	3			3	3
UPV	17	15	6	5	23	20
UVEG	2	2	5	5	7	7
UMH	1	1			1	1
TOTAL	35	32	17	15	52	47

8. OBSERVACIONES E INCIDENCIAS

La reunión técnica se realizó 15 minutos tarde, por lo que el inicio de la competición también comenzó con 15 minutos de retraso y así sucesivamente.

9. REPORTAJE FOTOGRÁFICO

Todas las fotos y vídeos del campeonato se pueden bajar de la web del Servei D'Esports de la UPV (www.upv.es/adep).





Universitat d'Alacant
Universidad de Alicante

***MEMORIA DE CAMPEONATO
AUTONÓMICO DEPORTES
INDIVIDUALES***

***ESGRIMA
ALICANTE 6 DE MARZO 2014***

***ÁREA DE COMPETICIÓN Y PROMOCIÓN DEPORTIVA
SERVICIO DE DEPORTES UNIVERSIDAD DE ALICANTE***

1. UNIVERSIDAD ORGANIZADORA	UNIVERSIDAD ALICANTE
Dirección	Campus de San Vicente s/n. San Vicente del Raspeig 03690 Alicante
Teléfonos	965 903 469/965 903 739
Fax	965 909 302
Correo electrónico	Ofi.esport@ua.es
Responsable del Campeonato	José Antonio Rodríguez Sirvent
Teléfono	965 903 469
Correo electrónico	rodríguez@ua.es

2. FECHAS DE REALIZACIÓN	6 de marzo de 2014
---------------------------------	--------------------

3. UNIVERSIDADES PARTICIPANTES	<p>Universidad de Alicante Universidad Politécnica de Valencia Universidad de Valencia Universidad Católica de Valencia Universidad Miguel Hernández de Elche Universidad Jaume I</p>
---------------------------------------	--

3. INSTALACIONES	
Nombre de la Instalación	Pista Central del Pabellón de deportes de la Universidad de Alicante
Descripción de la Instalación de juego	Pista deportiva cubierta sintética en la que se instalarán las pistas de esgrima reglamentarias
Dirección	Carretera de San Vicente del Raspeig s/n. CP 03690. San Vicente del Raspeig (Alicante)
Ubicación de vestuarios	En las mismas instalaciones
Avituallamiento en el lugar de la competición	Agua

4. SISTEMA DE COMPETICIÓN	
Sistema de competición	<p>Formato de la competición: la competición estará formada por 1 ronda de poules tomando como índice de fuerza la posición actual en el ranking nacional. Tras las poules, el comité organizador podrá decidir qué porcentaje de deportistas tienen que abandonar la competición.</p> <p>Tras la ronda de poules, continuará la competición en formato de eliminación directa teniendo en cuenta la puntuación recibida para la asignación de emparejamientos.</p> <p>Se tirará por el tercer puesto para dilucidar el pódium final.</p>
Horario	<p>Acreditaciones 9:00 a 9:30 horas</p> <p>Reunión Técnica 9:45 horas</p> <p>Confirmación de tiradores 10:00 horas</p> <p>Inicio de la competición 10:30 horas</p> <p>Entrega de premios 18:30 horas aproximadamente</p>

6. RESULTADOS

ESPADA MASCULINA Clasificación general final

Cl	Apellido-nom	Nombre	Nación	Club
1	ROIG CARLES	David		UPV
2	BORRELL MENDEZ	Jorge		UMH
3	WALSER BOSERMAN	Jorge		UVEG
4	MARTINEZ MORENO	Jose Maria		UPV
5	SEGURA PELAYO	Roberto		UA
6	FERNANDEZ SANCHEZ	Oriol		UMH
7	RODRIGUEZ SANCHEZ	David		UJI
8	OLIVER VISQUERT	Angel		UJI
9	BENLLOC MENCHERO	Javier		UPV
10	PENA LOPEZ	Axel		UJI

ESPADA FEMENINA Clasificación general final

Cl	Apellido-nom	Nombre	Nación	Club
1	ALONSO ESCOBAR	Cristina		UPV
2	VILLALBA LUCENA	Patricia		UMH
3	LAHDESMAKI	Elisa		UJI
4	GASCON LOPEZ	Raquel		UA
5	PARRA MARINEZ	Maria		UVEG

FLORETE MASCULINO
Clasificación general final

Cl	Apellido-nom	Nombre	Nación	Club
1	CISCAR CARRASCO	Alberto Domingo		UPV
2	PUIG ZARAGOZA	Ignacio		UJI
3	COMAS PEREZ	Jaime		UVEG
4	LLEDO CABALLERO	Vicente		UA
5	FERNANDEZ GRANJA	Daniel		UMH
6	GARCIA HORCAJUELO	Mario Alberto		UA
7	RODRIGUEZ BERMUDEZ	Jorge Enrique		UPV
8	NOGUERA PASCUAL	Joan		UJI
9	HARO MONTEAGUDO	David		UPV
9	JUAN FRANCES	Andres		UA
11	REVENGA CARBONELL	Juan Jacobo		UA
12	MIRALLES SEMPERE	Jaume Amadeu		UA
13	SEBASTIAN FLETES	Guillem		UPV
14	MOLINA BENITO	Juan Felipe		UA
15	DOMINGUEZ TELLEZ	Jose Pablo		UVEG

FLORETE FEMENINO
Clasificación general final

Cl	Apellido-nom	Nombre	Nación	Club
1	VICTORIA MONDEJAR	Diana		UVEG
2	BEA AGUT	Isabel		UPV
3	KOSYCARZ	Kinga		UVEG
4	TAMARIT LATRE	Cristina		UVEG
5	GARCIA REDONDO	Jessica		UCV
6	BEN HASSEN	Noceiba		UVEG
7	GALLEGO CERVERO	Clara		UCV
8	ANDREU PEREZ	Clara		UA

CLASIFICACIÓN POR UNIVERSIDADES

Cl	UNIVERSIDAD	PUNTOS
1	UPV	156
2	UVEG	114
3	UJI	88
4	UA	82
5	UMH	80
6	UCV	28

7. ESTADÍSTICAS DE PARTICIPACIÓN

UNIVERSIDADES	HOMBRES		MUJERES		TOTAL	
	Inscritos	Participantes	Inscritos	Participantes	Inscritos	Participantes
UA	11	7	2	2	13	9
UPV	8	7	3	2	11	9
UVEG	3	3	6	5	9	8
UCV	0	0	2	2	2	2
UMH	3	3	1	1	3	4
UJI	5	3	2	1	7	10
TOTAL	30	23	16	13	45	42

8. MEDALLERO

ESPADA MASCULINA

Cl	Apellido-nom	Nombre	Nación	Club
1	ROIG CARLES	David		UPV
2	BORRELL MENDEZ	Jorge		UMH
3	WALSER BOSERMAN	Jorge		UVEG

ESPADA FEMENINA

Cl	Apellido-nom	Nombre	Nación	Club
1	ALONSO ESCOBAR	Cristina		UPV
2	VILLALBA LUCENA	Patricia		UMH
3	LAHDESMAKI	Elisa		UJI

FLORETE MASCULINO

Cl	Apellido-nom	Nombre	Nación	Club
1	CISCAR CARRASCO	Alberto Domingo		UPV
2	PUIG ZARAGOZA	Ignacio		UJI
3	COMAS PEREZ	Jaime		UVEG

FLORETE FEMENINO

Cl	Apellido-nom	Nombre	Nación	Club
1	VICTORIA MONDEJAR	Diana		UVEG
2	BEA AGUT	Isabel		UPV
3	KOSYCARZ	Kinga		UVEG

POR UNIVERSIDADES

Cl	UNIVERSIDAD	PUNTOS
1	UPV	156
2	UVEG	114
3	UJI	88

9. OBSERVACIONES E INCIDENCIAS

10. PROPUESTAS DE MEJORA



MEMORIA DE ORGANIZACIÓN

CADU FRONTENIS 6 MARZO 2014

UNIVERSIDAD ORGANIZADORA	
Nombre	MIGUEL HERNÁNDEZ DE ELCHE
Dirección	Av. De la universidad s/n 03202 Elche
Teléfonos	966652120-966658687-686527101
Correo electrónico	Secretaria.cadu@umh.es
Responsable	César Tomás Rodríguez
INSTALACIONES	
Nombre	Ciudad Deportiva Elche
Instalación de juego	2 frontones descubiertos de hormigón fratasado y 1 frontón cubierto
Dirección	Av. De la universidad, 86 Elche 03202 Elche, España Teléfono: 627475774
Ubicación de vestuarios	Frontón cubierto
Avituallamiento	Frontón cubierto
COMPETICIÓN Y HORARIOS	
Fechas de realización	6 de marzo
Universidades participantes	UA-UCV-UPV-UVEG-UMH-UCH-UJI
Distribución horaria	10:00h a 18:00h
Competición	Sistema de liga y se otorgará un punto por encuentro ganado, partidos a 21 tantos con límite de tiempo de 30min



PARTICIPACIÓN

EQUIPOS	COMPONENTES
UPV1	ANDRES CABALLERO - AURELIO PARDO
UPV2	RAMÓN SANFÉLIX - ALBERTO MARTÍNEZ
UMH1	DANIEL CAPARRÓS - JOSE FCO. ALPAÑEZ
UMH2	RUBÉN LÓPEZ - JAVIER GARCÍA
UVEG1	JOSE JAVIER HERNÁNDEZ - JAVIER MARÍN
UVEG2	JOSE FCO. LÓPEZ - ANTONI MORELLA
UCV 1	GUILLERMO PÉREZ - ÁLVARO SANTAMARÍA
UCV 2	JESUS PALAZÓN - JAUME NAVARRO
UJI	ALBERTO MAETÍNEZ - JUAN LUIS PERIS
UA	JORGE MOLINA – DAVID PASCUAL
UCH	JOSE VICENTE GIL - MIQUEL MARCO

	INSCRITOS	PARTICIPANTES	TOTAL
	H	H	H
UMH	4	4	4
UA	2	2	2
UVEG	4	4	4
UPV	4	4	4
UCV	4	2	2
UCH	2	2	2
UJI	2	2	2
TOTAL	22	20	20

DESARROLLO COMPETICIÓN

GRUPO 1			
UCV2	UCV2-UMH1	UCV2-UVEG2	UCV2-UA
UMH1	UMH1-UVEG2	UMH1-UA	
UVEG2	UVEG2-UA		
UA			

GRUPO 2			
UVEG 1	UVEG1-UPV2	UVEG1-UMH2	UVEG1-UCV1
UPV2	UPV2-UMH2	UPV2-UCV1	
UMH2	UMH2-UCV1		
UCV1			

GRUPO 3		
UCH	UCH-UJI	UCH-UPV1
UJI	UJI-UPV1	
UPV1		

FASE PREVIA		
FRONTÓN 1		
10:00-10:30	UCH-UJI	21-7
10:30-11:00	UCH-UPV1	16-20
11:00-11:30		
11:30-12:00	UMH1-UA	19-20
12:00-12:30	UMH1-UVEG2	14-21
FRONTÓN 2		
10:00-10:30		
10:30-11:00	UPV2-UMH2	21-10
11:00-11:30	UJI-UPV1	5-21
11:30-12:00	UVEG1-UMH2	21-20
12:00-12:30	UVEG1-UPV2	21-14
FRONTÓN 3		
10:00-10:30	UVEG2-UA	21-9
10:30-11:00		
11:00-11:30	UVEG1-UCV1	17-20
11:30-12:00	UPV2-UCV1	12-21
12:00-12:30	UMH2-UCV1	18-21



CUARTOS 1							
12:30-13:00	FRONTÓN 1	UVEG2-UPV2 20-14					
1ºG1-2ºG2							
				SEMIFINAL 1			
				13:00-13:30	FRONTÓN 1	UCV1UVEG2 14-16	
CUARTOS 2							
12:30-13:00	FRONTÓN 2	UCV1-UA 21-18					
1ºG2-2ºG1							
						FINAL	
						14:00-14:30	FRONTÓN 1
						UVEG2- UMH1 21-9	
CUARTOS 3							
12:30-13:00	FRONTÓN 3	UMH1-UPV 14-12					
1ºG3-3ºG1							
				SEMIFINAL 2			
				13:30-14:00	FRONTÓN 2	UMH1-UVEG1 16-15	
CUARTOS 4							
13:00-13:30	FRONTÓN 2	UCH-UVEG1 16-18					
2ºG3-3ºG2							

3º/4º			
14:00-14:30	FRONTÓN 2	UCV1-UVEG1 21-15	



MEDALLERO

Individual Masculino		
1º	UEG	JOSE FCO. LÓPEZ – ANTONI MORELLA
2º	UMH	DANIEL CAPARRÓS- JOSE FCO.ALPAÑEZ
3º	UCV	GUILLERMO PÉRRREZ- ÁLVARO SANTAMARIA

	ORO	PLATA	BRONCE
UEG	1		
UMH		1	
UCV			1

OBSERVACIONES E INCIDENCIAS

El sistema de competición se desarrolló de manera correcta, con la colaboración de todas las universidades y participantes.

El sistema en categoría masculina fue:

- 3 grupos de liga
- Cuartos de final y semifinales
- Fase Final y 3º - 4º puesto

PROPUESTAS DE MEJORA

Más participación de modalidades femeninas y por equipos.

MEMORIA GOLF CADU 2014

Universidad organizadora	Miguel Hernández
Dirección	Av. De la Universidad s/n 03202 Elche. Edificio El Clot
Teléfonos	966658687 – 2120
Email	Secretaria.cadu@umh.es
Responsable	César Tomás Rodríguez
Fecha de realización	6 marzo 2014
Universidades participantes	UCV – UA – UVEG – UPV – UMH – UCH – UJI
Instalaciones	Alenda Golf Ctra Elche-Monforte 18 hoyos Vestuarios en el club Bar-restaurante en el club
Sistema de competición	Scratch Horario 10.00h – 17h

TOTAL PARTICIPANTES INSCRITOS:

UNIVERSIDAD	PRIMER APELLIDO	SEGUNDO APELLIDO	NOMBRE	CATEGORÍA
UMH	DUMMETT		LLOYD	MASCULINA
UMH	MARTÍNERZ	PÉREZ	ROCIO	FEMENINA
UMH	PASTOR	BALART	HUGO	MASCULINA
UPV	GIMENEZ	ROIG	ANGELA	FEMENINA
UPV	CANTERO	TRULLENQUE	BORJA	MASCULINA
UPV	LLACER	ARANA	GUILLERMO	MASCULINA
UPV	CULLA	LEAL	RAFAEL	MASCULINA
UPV	PALACIN	ORTUÑO	SIXTO JAVIER	MASCULINA
UPV	CRESPO	LLOPIS	HERMINIO	MASCULINA
UVEG	BONDIA	GIL	JOSE	MASCULINA
UVEG	TORRES	GAYA	JORGE	MASCULINA
UVEG	PERIS	MENEU	GRACEL	FEMENINA
UVEG	BATALLER	MONFORT	VICTORIA	FEMENINA
UVEG	BONDIA	GIL	ANA MARIA	FEMENINA
UVEG	ZANON	PERELLO	NATALIA	FEMENINA
UVEG	MATA	FERNANDEZ	LUNA	FEMENINA
UA	HERNANDEZ	PUJOL	DYLAN	MASCULINA
UA	VALIENTE	MARTÍNEZ	EVA	FEMENINA
UA	DIAZ	BERMÚDEZ	ESTRELLA	FEMENINA
UA	PONCE DE LEÓN	RUIZ	GUILLERMO	MASCULINA
UA	SALVADOR	GARCÍA	PABLO	MASCULINA
UCV	CLEMARES	RODRÍGUEZ	CARLOS	MASCULINA
UCV	FORTE	RAMOS	MAR	FEMENINA
UCV	OLAVARRIETA	GUERRICABEYIA	PAULA	FEMENINA
UCV	MUSTIENES	BELLOT	RAFAEL	MASCULINA
UCV	MUSTIENES	BELLOT	ROCÍO	FEMENINA
UCV	SAIZ	GORBA	SERGIO	MASCULINA
UJI	Ofrecio	Bacas	Cristina	FEMENINA
UJI	Ovejas	Tello	Pablo	MASCULINA
UJI	Pascual	Peris	Carlos	MASCULINA
UJI	Toca	Valero	Santiago	MASCULINA
UCH	FORTE	RAMOS	JUAN CARLOS	MASCULINA
UCH	GAYA	GASCÓ	FRANCISCO	MASCULINA

CLASIFICACIÓN GENERAL

Pos	Universidad	Nombre	Sex	Total
1	UPV	CULLA LEAL, RAFAEL	M	73
2	UJI	OVEJAS TELLO, PABLO	M	75
3	UCV	CLEMARES RODRIGUEZ, CARLOS	M	77
1	UA	VALIENTE MARTINEZ, EVA	F	77
	UCV	SAIZ GORBA, SERGIO	M	77
	UVEG	TORRES GAYA, JORGE	M	80
	CEU	GAYA GASCO, FRANCISCO BORJA	M	81
	UMH	PASTOR BALART, HUGO	M	83
2	UVEG	BONDIA GIL, ANA MARIA	F	85
	UPV	PALACIN ORTUÑO, SIXTO JAVIER	M	86
	UCV	MUSTIENS BELLOT, RAFAEL	M	86
3	UCV	OLAVARRIETA GUERRICABEYIA, PAULA	F	88
	UJI	OFRECIO BACAS, CRISTINA	F	88
	UA	PONCE DE LEON RUIZ, GUILLERMO	M	89
	UVEG	MATA FERNANDEZ, LUNA	F	90
	UPV	LLACER ARANA, GUILLERMO	M	90
	UCV	MUSTIENES BELLOT, ROCIO	F	92
	UJI	TOCA VALERO, SANTIAGO	M	93
	UVEG	ZANON PERELLO, NATALIA	F	94
	UPV	CRESPO LLOPIS, HERMINIO	M	95
	UPV	GIMENEZ ROIG, ANGELA	F	95
	UCV	FORTE RAMOS, JUAN CARLOS	M	97
	UMH	MARTINEZ PEREZ, ROCIO	F	99
	UJI	PASCUAL PERIS, CARLOS	M	100
	UCV	FORTE RAMOS, MAR	F	102
	UVEG	BATALLER MONFORT, VICTORIA	F	102
	UMH	DUMMETT , LLOYD ALEXANDER	M	108
	UA	HERNANDEZ PUJOL, DYLAN	M	N.P
	UA	DIAZ BERMUDEZ, ESTRELLA	F	N.P
	UVEG	PERIS MENEU, GRACIA ELENA	F	N.P
	UA	SALVADOR GARCIA, PABLO	M	N.P
	UPV	CANTERO TRULLENQUE, BORJA	M	N.P
	UVEG	BONDIA GIL, JOSE	M	N.P

RESULTADOS POR UNIVERSIDADES

Pos	Licencia	Nombre	Sex	RES	Total
1	UCV	CLEMARES RODRIGUEZ, CARLOS	M	77	154
		SAIZ GORBA, SERGIO	M	77	
		MUSTIENS BELLOT, RAFAEL	M	86	
		OLAVARRIETA GUERRICABEYIA, PAULA	F	88	
		MUSTIENES BELLOT, ROCIO	F	92	
		FORTE RAMOS, MAR	F	102	
2	UPV	CULLA LEAL, RAFAEL	M	73	159
		PALACIN ORTUÑO, SIXTO JAVIER	M	86	
		LLACER ARANA, GUILLERMO	M	90	
		CRESPO LLOPIS, HERMINIO	M	95	
		GIMENEZ ROIG, ANGELA	F	95	
3	UJI	OVEJAS TELLO, PABLO	M	75	163
		OFRECIO BACAS, CRISTINA	F	88	
		TOCA VALERO, SANTIAGO	M	93	
		PASCUAL PERIS, CARLOS	M	100	
4	UVEG	TORRES GAYA, JORGE	M	80	165
		BONDIA GIL, ANA MARIA	F	85	
		MATA FERNANDEZ, LUNA	F	90	
		ZANON PERELLO, NATALIA	F	94	
		BATALLER MONFORT, VICTORIA	F	102	
5	UA	VALIENTE MARTINEZ, EVA	F	77	166
		PONCE DE LEON RUIZ, GUILLERMO	M	89	
6	CEU	GAYA GASCO, FRANCISCO BORJA	M	81	178
		FORTE RAMOS, JUAN CARLOS	M	97	
7	UMH	PASTOR BALART, HUGO	M	83	182
		MARTINEZ PEREZ, ROCIO	F	99	
		DUMMETT, LLOYD ALEXANDER	M	108	

	INSCRITOS		PARTICIPANTES	
	H	M	H	M
UMH	2	1	2	1
UA	3	2	1	1
UPV	5	1	4	1
UJI	5	1	3	1
UCV	4	3	3	3
UCH- CEU	2	1	2	0
UVEG	3	4	1	4
TOTAL	23	8	16	11

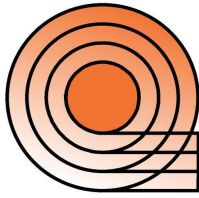

CAMPIONAT
AUTNOMIC
D'ESPORT
UNIVERSITARI
comunitat valenciana

MEMORIA CADU JUDO 2013-14

1. UNIVERSIDAD ORGANIZADORA	
UNIVERSITAT POLITÈCNICA DE VALÈNCIA	
Direcció	Camino de Vera s/n
Teléfonos	963879005
Fax	93877945
Correo electrónico	jealgar@upvnet.upv.es
Nombre de la persona responsable directa de la competición	Jesús Alcibar García

2. FECHA DE REALIZACIÓN	12 de marzo de 2014
--------------------------------	----------------------------

3. UNIVERSIDADES PARTICIPANTES	U. Valencia, U. Politècnica de València, U. Alicante, U. Jaume I, U. Cardenal Herrera, U. Católica de Valencia, U. Miguel Hernandez.
---------------------------------------	--

4. INSTALACIONES	
Nombre de la instalación	Tatami Edificio principal del Servicio de Deportes de la UPV
Descripción de la instalación de juego	Sala con 1 tatami blando y 1 Tatami duro habilitado con tatami de puzle para calentamiento
Dirección	Camino de Vera s/n
Ubicación de vestuarios	En el mismo edificio los más cercanos.
Avituallamiento en el lugar de competición	Se repartirá agua a todos los participantes.

5. SISTEMA DE COMPETICIÓN	
Sistema de competición	2 participantes 1 combate 3 ó 4 participantes liga 5 a 8 participantes dos ligas cruzadas 9 ó más participantes eliminatoria doble perdida
Horario	El pesaje comenzó a las 9.00 La reunión técnica a las 9.35 La competición a las 10.10 La entrega de trofeos a las 13.30 Finalizó todo el evento a las 14.50
Puntuación	

6. RESULTADOS	Se adjunta documento con el desarrollo de todos los pesos, el medallero Individual y la clasificación por universidades páginas 3 y sucesivas.
----------------------	--

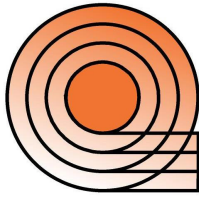

CAMPIONAT
AUTNOMIC
D'ESPORT
UNIVERSITARI
comunitat valenciana

7. ESTADÍSTICAS DE PARTICIPACIÓN

UNIV	HOMBRES		MUJERES		TOTAL	
	Inscritos	Participantes	Inscritos	Participantes	Inscritos	Participantes
UPV	10	10	1	0	11	10
UA	6	6	0	0	6	6
UCH-CEU	3	2	0	0	3	2
UCV	4	2	0	0	4	2
UJI	3	2	1	0	4	2
UMH	8	5	2	1	10	6
UVEG	8	5	6	4	14	9
TOTAL	42	32	10	5	52	37

8. OBSERVACIONES E INCIDENCIAS

Este año se normaliza el presentar el carné de grado.

Dos competidores no presentan licencia se supone que llevan el seguro de la su universidad (Una de ellas de la UJI renuncia a competir.)

Los árbitros convocados son 4 para un tatami, el colegio de árbitros sólo puede enviar 1 debido a que todos trabajan o estudian.

La medico se pierde y llega a las 10.10 por lo que la competición comienza con 10 minutos de retraso.

Se realizan sólo los pesos femeninos de -57 y -63. La categoría de +100 masculina no se realiza.

No hay más incidencias.

9. PROPUESTAS DE MEJORA

La realización del campeonato con dos tatamis y la participación de la categoría promesas o iniciación a la competición, estableciendo dos niveles más.

Un nivel hasta naranja, que podría ser solo de judo suelo.

Otro nivel verde y azul con competición completa como los de elite.

La realización del campeonato en sábado para evitar los problemas de disponibilidad de los árbitros. <mailto:tigranchakryanarm@gmail.com>



Medallero Individual

Uni F -57 (2)

- | | |
|-------------------------|------|
| 1. UXUE URKIA LARRAÑAGA | UVEG |
| 2. NEUS POU J MENEZ | UVEG |

Uni F -63 (3)

- | | |
|-----------------------------|------|
| 1. ALBA LOPEZ MANCHON | UVEG |
| 2. ANDREAIGUALADA BASCUÑANA | UMH |
| 3. PAULA SELLENS MARTINEZ | UVEG |

Uni M -60 (3)

- | | |
|--------------------------------|------|
| 1. GNACIO DE APELLANIZ SANCHEZ | UPV |
| 2. MARIO DESCALZO LEAL | UVEG |
| 3. ARTAL MAYANS GARCIA | UCV |

Uni M -66 (6)

- | | |
|----------------------------|------|
| 1. GAR URIARTE MARCOS | UPV |
| 2. AITOR PEREZ VIZCAINO | UMH |
| 3. JAVIER SELMA SANCHEZ | UVEG |
| 3. MARIO FERNANDEZ HERRERA | UA |

Uni M -73 (9)

- | | |
|-----------------------------|------|
| 1. DIEGO SANCHEZ MONDACA | UVEG |
| 2. ALBERTO MENENDEZ RUBIERA | UPV |
| 3. DAVID SHETEKURI | UMH |
| 3. JOAQUIN FERRIZ ALCOLEA | UVEG |

Uni M -81 (6)

- | | |
|----------------------------|------|
| 1. THOMAS CLAVIJO | UCH |
| 2. FRANCISCO CAMPOS BLASCO | UVEG |
| 3. LUIS MENENDEZ RUBIERA | UPV |
| 3. DAN EL ALFA RO PLA | UPV |

Uni M -90 (6)

- | | |
|--------------------------------|-----|
| 1. ALBERTO ARNAL MENGOD | UPV |
| 2. PABLOIGNACIO BARAGAÑO MONER | UPV |
| 3. NICOLAS GUERRERO RUBIO | UA |
| 3. M GUEL RUIZ FERNANDEZ | UMH |

Uni M -100 (2)

- | | |
|----------------------------|-----|
| 1. ANDRES M NGUEZ MARTINEZ | UPV |
| 2. JOSU EGUIGUREN BALERDI | UPV |

Medallero Universidades

- | | |
|---|-----------|
| 1. Univesidad de Valencia de Estudios Generales | 63 Puntos |
| 2. Universidad Miguel Hernandez | 26 Puntos |

Competidores

Nº	Nombre	Club	1	2	Victs.	Pts.	Pos.
1	UXUE URKIA LARRAÑAGA	UVEG		10	1	10	1
2	NEUS POU JIMENEZ	UVEG			0	0	2

Combates

Comb.	Blanco			Azul	Resultado	Tiempo
1	UXUE URKIA LARRAÑAGA	1	2	NEUS POU JIMENEZ	10 - 0	1:52

Clasificación

Pos.	Nombre
1	UXUE URKIA LARRAÑAGA, UVEG
2	NEUS POU JIMENEZ, UVEG

Nº	Nombre	Club	1	2	3	Victs.	Pts.	Pos.
1	PAULA SELLENS MARTINEZ	UVEG				0	0	3
2	ALBA LOPEZ MANCHON	UVEG	10		10	2	20	1
3	ANDREA IGUALADA BASCUÑANA	UMH	7			1	7	2

Combates

Comb.	Blanco	Azul	Resultado	Tiempo
1	PAULA SELLENS MARTINEZ	1 2 ALBA LOPEZ MANCHON	0 - 10	0:41
2	PAULA SELLENS MARTINEZ	1 3 ANDREA IGUALADA BASCUÑANA	0 - 7	4:00
3	ALBA LOPEZ MANCHON	2 3 ANDREA IGUALADA BASCUÑANA	10 - 0	1:25

Clasificación

Pos.	Nombre
1	ALBA LOPEZ MANCHON, UVEG
2	ANDREA IGUALADA BASCUÑANA, UMH
3	PAULA SELLENS MARTINEZ, UVEG

Competidores

Nº	Nombre	Club	1	2	3	Victs.	Pts.	Pos.
1	ARTAL MAYANS GARCIA	UCV				0	0	3
2	IGNACIO DE APELLANIZ SANCHEZ	UPV	10		10	2	20	1
3	MARIO DESCALZO LEAL	UVEG	10			1	10	2

Combates

Comb.	Blanco	Azul	Resultado	Tiempo
1	ARTAL MAYANS GARCIA	1 2 IGNACIO DE APELLANIZ SANCHEZ	0 - 10	0:40
2	ARTAL MAYANS GARCIA	1 3 MARIO DESCALZO LEAL	0 - 10	0:55
3	IGNACIO DE APELLANIZ SANCHEZ	2 3 MARIO DESCALZO LEAL	10 - 0	2:33

Clasificación

Pos.	Nombre
1	IGNACIO DE APELLANIZ SANCHEZ, UPV
2	MARIO DESCALZO LEAL , UVEG
3	ARTAL MAYANS GARCIA, UCV

Nº	Nombre	Club	1	2	3	Victs.	Pts.	Pos.
1	CARLOS CASES ROCA	UMH				0	0	3
2	JAVIER SELMA SANCHEZ	UVEG	1		5	2	6	1
3	MARIO FERNANDEZ HERRERA	UA	10			1	10	2

Combates A

Comb.	Blanco	Azul	Resultado	Tiempo
1	CARLOS CASES ROCA	JAVIER SELMA SANCHEZ	0 - 1	4:00
3	CARLOS CASES ROCA	MARIO FERNANDEZ HERRERA	0 - 10	1:50
5	JAVIER SELMA SANCHEZ	MARIO FERNANDEZ HERRERA	5 - 0	4:00

Competidores B

Nº	Nombre	Club	4	5	6	Victs.	Pts.	Pos.
4	AITOR PEREZ VIZCAINO	UMH		5		1	5	2
5	IVAN GARCIA PEREZ	UA				0	0	3
6	GAR URIARTE MARCOS	UPV	10	10		2	20	1

Combates B

Comb.	Blanco	Azul	Resultado	Tiempo
2	AITOR PEREZ VIZCAINO	IVAN GARCIA PEREZ	5 - 0	4:00
4	AITOR PEREZ VIZCAINO	GAR URIARTE MARCOS	0 - 10	1:10
6	IVAN GARCIA PEREZ	GAR URIARTE MARCOS	0 - 10	3:01

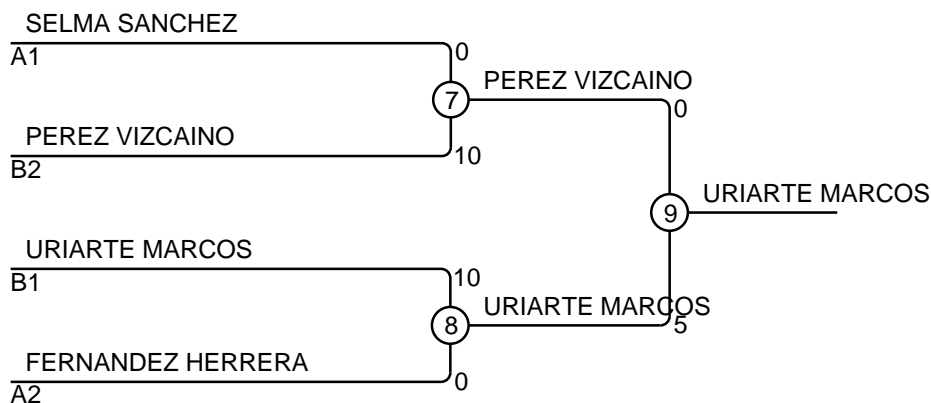

Clasificación

Pos.	Nombre
1	GAR URIARTE MARCOS, UPV
2	AITOR PEREZ VIZCAINO, UMH
3	JAVIER SELMA SANCHEZ, UVEG
3	MARIO FERNANDEZ HERRERA, UA

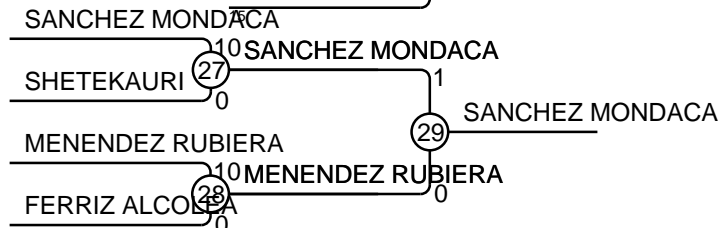
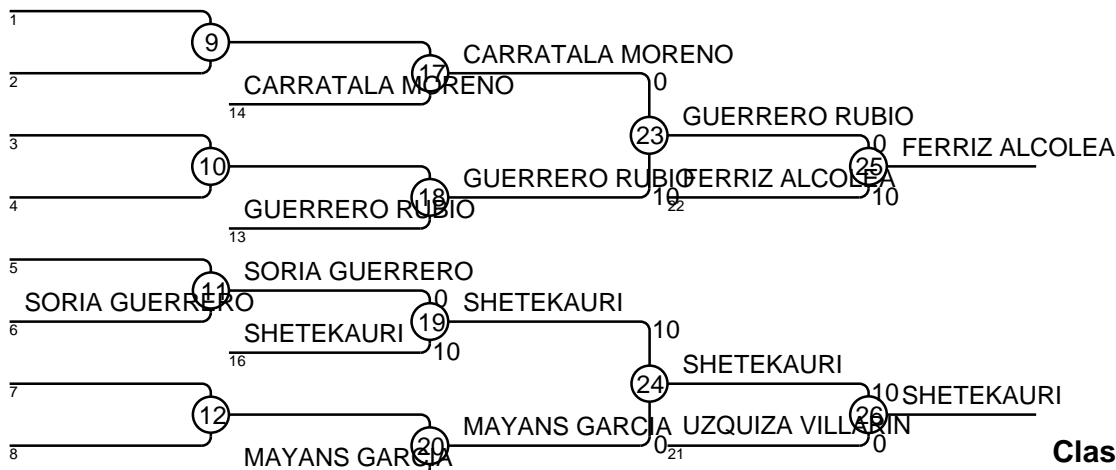
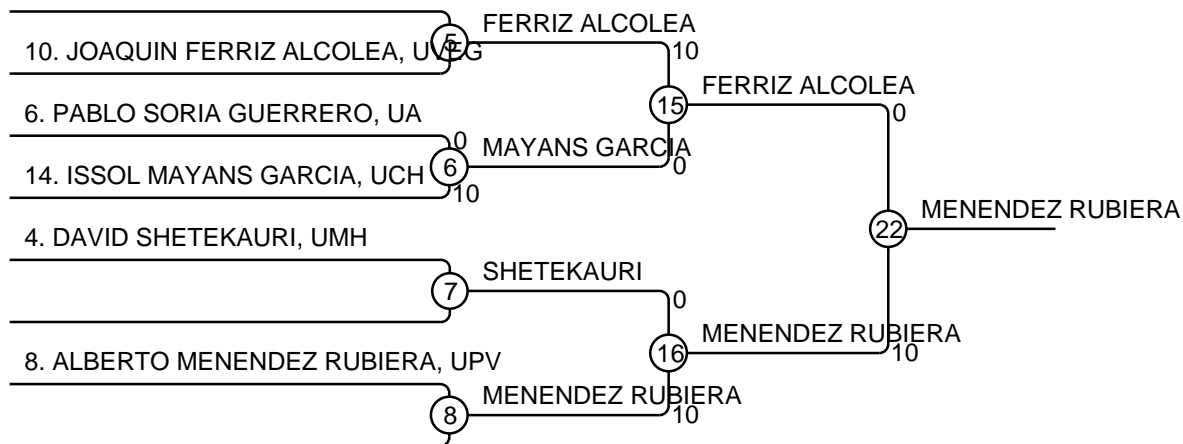
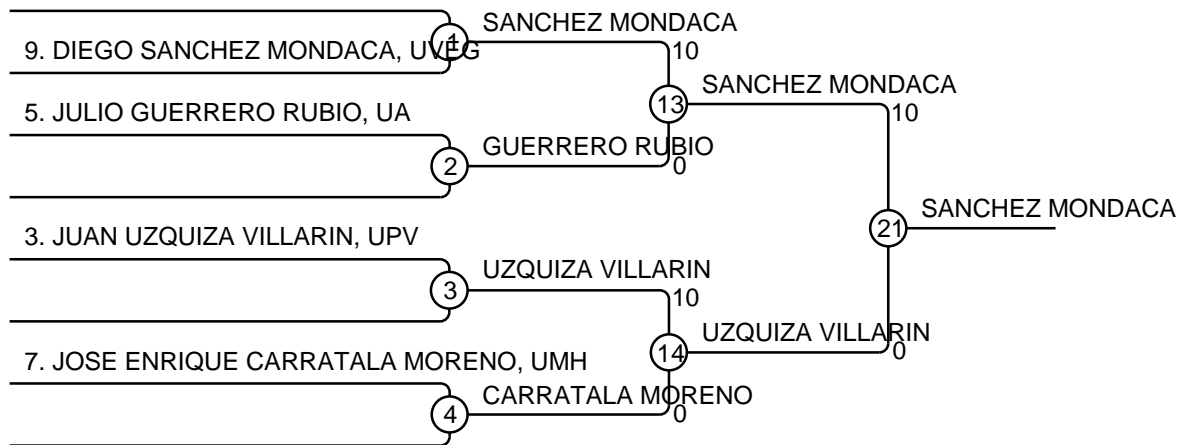

Clasificación

Pos.	Nombre
1	DIEGO SANCHEZ MONDACA, UVEG
2	ALBERTO MENENDEZ RUBIERA, UPV
3	DAVID SHETEKARI, UMH
3	JOAQUIN FERRIZ ALCOLEA, UVEG
5	
5	
7	
7	

Nº	Nombre	Club	1	2	3	Victs.	Pts.	Pos.
1	Miguel MATEU PERAIRE	UJI				0	0	3
2	THOMAS CLAVIJO	UCH	10		10	2	20	1
3	DANIEL ALFARO PLA	UPV	10			1	10	2

Combates A

Comb.	Blanco	Azul	Resultado	Tiempo
1	Miguel MATEU PERAIRE	1 2 THOMAS CLAVIJO	0 - 10	1:39
3	Miguel MATEU PERAIRE	1 3 DANIEL ALFARO PLA	0 - 10	0:48
5	THOMAS CLAVIJO	2 3 DANIEL ALFARO PLA	10 - 0	2:23

Competidores B

Nº	Nombre	Club	4	5	6	Victs.	Pts.	Pos.
4	FELIZ VADIVIESO VILLALOBOS	UA				0	0	3
5	FRANCISCO CAMPOS BLASCO	UVEG	10		1	2	11	1
6	LUIS MENENDEZ RUBIERA	UPV	1			1	1	2

Combates B

Comb.	Blanco	Azul	Resultado	Tiempo
2	FELIZ VADIVIESO VILLALOBOS	4 5 FRANCISCO CAMPOS BLASCO	0 - 10	2:09
4	FELIZ VADIVIESO VILLALOBOS	4 6 LUIS MENENDEZ RUBIERA	0 - 1	5:34
6	FRANCISCO CAMPOS BLASCO	5 6 LUIS MENENDEZ RUBIERA	1 - 0	4:00

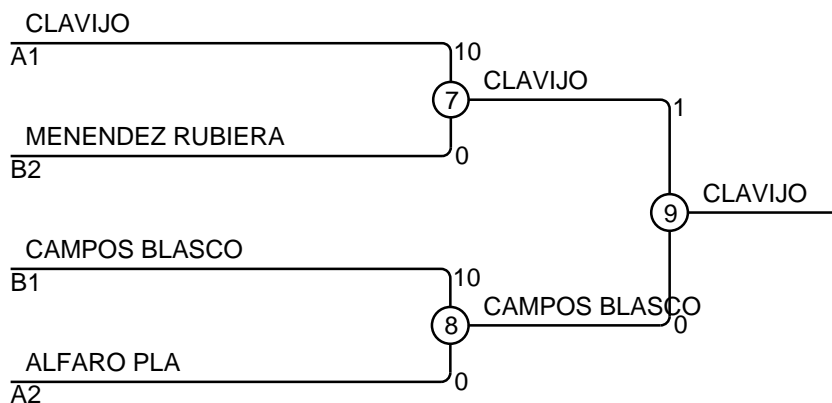

Clasificación

Pos.	Nombre
1	THOMAS CLAVIJO, UCH
2	FRANCISCO CAMPOS BLASCO, UVEG
3	LUIS MENENDEZ RUBIERA, UPV
3	DANIEL ALFARO PLA, UPV

Nº	Nombre	Club	1	2	3	Victs.	Pts.	Pos.
1	PABLO IGNACIO BARAGAÑO MONER	UPV		10	10	2	20	1
2	Alfredo MARTI GARCIA	UJI				0	0	3
3	MIGUEL RUIZ FERNANDEZ	UMH		10		1	10	2

Combates A

Comb.	Blanco	Azul	Resultado	Tiempo
1	PABLO IGNACIO BARAGAÑO MONER 1	2 Alfredo MARTI GARCIA	10 - 0	0:06
3	PABLO IGNACIO BARAGAÑO MONER 1	3 MIGUEL RUIZ FERNANDEZ	10 - 0	1:16
5	Alfredo MARTI GARCIA 2	3 MIGUEL RUIZ FERNANDEZ	0 - 10	1:17

Competidores B

Nº	Nombre	Club	4	5	6	Victs.	Pts.	Pos.
4	NICOLAS GUERRERO RUBIO	UA		10		1	10	2
5	DANIEL IBORRA CASTILLO	UCV				0	0	3
6	ALBERTO ARNAL MENGOD	UPV	10	10		2	20	1

Combates B

Comb.	Blanco	Azul	Resultado	Tiempo
2	NICOLAS GUERRERO RUBIO 4	5 DANIEL IBORRA CASTILLO	10 - 0	3:34
4	NICOLAS GUERRERO RUBIO 4	6 ALBERTO ARNAL MENGOD	0 - 10	0:45
6	DANIEL IBORRA CASTILLO 5	6 ALBERTO ARNAL MENGOD	0 - 10	0:24

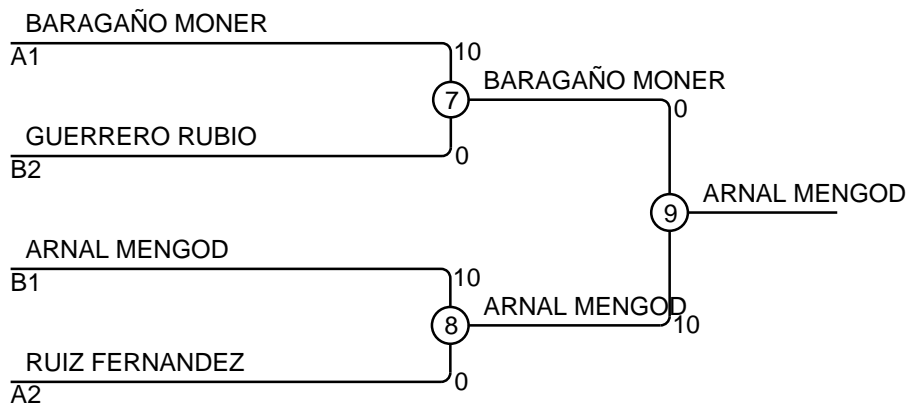

Clasificación

Pos.	Nombre
1	ALBERTO ARNAL MENGOD, UPV
2	PABLO IGNACIO BARAGAÑO MONER, UPV
3	NICOLAS GUERRERO RUBIO, UA
3	MIGUEL RUIZ FERNANDEZ, UMH

Competidores

Nº	Nombre	Club	1	2	Victs.	Pts.	Pos.
1	JOSU EGUIGUREN BALERDI	UPV			0	0	2
2	ANDRES MINGUEZ MARTINEZ	UPV	5		1	5	1

Combates

Comb.	Blanco		Azul	Resultado	Tiempo
1	JOSU EGUIGUREN BALERDI	1	2	ANDRES MINGUEZ MARTINEZ	0 - 5 4:00

Clasificación

Pos.	Nombre
1	ANDRES MINGUEZ MARTINEZ, UPV
2	JOSU EGUIGUREN BALERDI, UPV

1. UNIVERSIDAD ORGANIZADORA	UNIVERSITAT DE VALÈNCIA
Dirección	Campus dels Tarongers Albalat dels Tarongers s/n 46022 Valencia
Teléfonos	96 382 88 31 / 96 382 88 41
Fax	96 382 88 33
Correo electrónico	
Nombre de las personas responsables directamente de la competición	Amparo Dols Eloy Izquierdo Arturo Olmedo

2. FECHA DE REALIZACIÓN	Sábado 5 de abril de 2014, en el Pabellón Deportivo del Campus de Blasco Ibáñez.
--------------------------------	---

3. UNIVERSIDADES PARTICIPANTES	
INSCRITAS: 7	PARTICIPANTES: 6 (UV, UPV, UMH, UCV, UA y UJI)

7. ESTADÍSTICAS DE PARTICIPACIÓN

Participantes	HOMBRES		MUJERES		TOTAL	
	Inscritos	Participantes	Inscritos	Participantes	Inscritos	Participantes
UNIVERSIDAD						
UA	5	5	3	3	8	8
UCH - CEU	0	0	1	0	1	0
UCV	1	1	1	1	2	2
UJI	5	4	7	6	12	10
UMH	2	1	2	2	4	3
UPV	14	13	2	2	16	15
UV	19	18	11	11	30	29
TOTAL	46	42	27	25	73	67

CADU KARATE 2014 UNIVERSITAT DE VALÈNCIA

CLASIFICACION POR UNIVERSIDADES							
	UNIVERSIDADES	PARTICIPANTES	OROS (8puntos)	PLATAS (6puntos)	BRONCES (4puntos)	TOTAL	PUESTO
UMH	UNIVERSIDAD MIGUEL HERNANDEZ	3	0	0	3	15	5º
UJI	UNIVERSIDAD JAIME I CASTELLON	10	0	0	2	18	4º
UV	UNIVERSIDAD VALENCIA	29	6	9	6	155	1º
UPV	UNIVERSIDAD POLITECNICA VALENCIA	16	6	3	7	110	2º
UA	UNIVERSIDAD ALICANTE	8	3	3	3	62	3º
UCV	UNIVERSIDAD CATOLICA VALENCIA	2	0	0	0	2	6º
			15 OROS	15 PLATAS	BRONCES	MEDALLAS	

CADU KARATE 2014 UNIVERSITAT DE VALÈNCIA

CATEGORIA	OROS		PLATAS		BRONCES			
KATA F	INMA PERIS	UV	SARA PIÑANGO	UV	TERESA FERRER	UV	JENNIFER S.	UMH
-50	ESTELA BENITA	UV	CRISTINA LLUNA	UV	INMA PERIS	UV	----	
-55	LAURA CRESPO	UV	TERESA FERRER	UV	ALICIA SIMÓN	UMH	----	
-61	ELISABETH R.	UV	MIKA GENOVÉS	UV	TATIANA MARTÍ	UV	----	
-68	JESSICA GLEZ	UV	BÁRBARA N.	UV	LIUDMILA S.	UMH	MARINA GASPAR	UPV
MAS 68	SARA PIÑANGO	UV	NOELIA LÓPEZ	UA	----		----	

KATA M	MIGUEL Z.	UPV	SERGIO Z.	UPV	PABLO DE FEZ	UV	JOSÉ LUÍS C.	UV
-60	MIGUEL Z.	UPV	VÍCTOR TORRES	UV	PABLO DE FEZ	UV	PABLO HERRERO	UPV
-67	JOSÉ Mª FDEZ.	UA	MIQUEL ANGEL P.	UV	ANDRÉS ORENGA	UJI	JORGE DOMENECH	UPV
-75	ANTONIO LÓPEZ	UPV	PABLO MICÓ	UA	SERGIO Z.	UPV	BENJAMÍN P.	UJI
-84	PABLO VALERO	UA	FÉLIX NIETO	UV	BORJA BALLESTER	UPV	VICENT VILLEGAS	UV
MAS 84	FCO. JOSE VALDIVIA	UPV	JOSÉ LUÍS CERRILLO	UV	JESÚS VERA	UV	----	

PROMESAS

KATA MIXTA	GUILLEM LANCERO	UPV	MARÍA TORRES	UPV	AIDA MARIN	UA	EMILIO VILLANUEVA	UPV
KUMITE MAS .	ALEJANDRO F	UPV	EMILIO VILLANUEVA	UPV	EDUARDO VARO	UA	JULEN VTE. MAURI	UV
KUMITE FEM.	AIDA MARIN	UA	CRISTINA ANDREU	UA	MARIA TORRES	UPV	SORAYA R.	UJI

CADU KARATE 2014 UNIVERSITAT DE VALÈNCIA

		OROS	PLATAS	BRONCES
UMH	UNIVERSIDAD MIGUEL HERNANDE	0	0	3
UJI	UNIVERSIDAD JAIME I CASTELLON	0	0	3
UV	UNIVERSIDAD VALENCIA	6	9	9
UPV	UNIVERSIDAD POLITECNICA VALEN	6	3	7
UA	UNIVERSIDAD ALICANTE	3	3	2
		<hr/>	<hr/>	<hr/>
		15	15	24

ENTREGA DE TROFEOS

OSCAR AICART UJI

JESUS ALZIBAR UPV

JOSE CAMPOS DIRECTOR SERVICIOS DE DEPORTE UV

**CAMPEONATO AUTONÓMICO UNIVERSITARIO DE
LA COMUNIDAD VALENCIANA****UNIVERSITAT POLITÈCNICA DE VALÈNCIA****MARATÓN***VALENCIA, 17 DE NOVIEMBRE DE 2013*

MEMORIA

1. UNIVERSIDAD ORGANIZADORA**UNIVERSITAT POLITÈCNICA DE VALÈNCIA**

Dirección	Camino de Vera s/n
Teléfonos	963879005
Fax	963877945
Correo electrónico	jjimeno@upv.es
Nombre de la persona responsable directa de la competición	JUAN JOSÉ GIMENO SORIANO

2. FECHA DE REALIZACIÓN**17 DE NOVIEMBRE DE 2013****3. UNIVERSIDADES PARTICIPANTES**

Universidad de Alicante
Universidad Católica de Valencia
Universidad Jaime I
Universitat Politècnica de València
Universidad de Valencia

4. INSTALACIONES

Nombre de la instalación	Calles de la ciudad de Valencia
Dirección	Salida y meta en la Ciudad de las Artes
Vestuarios	Polideportivo de Nazaret
Avituallamiento en el lugar de competición	Agua, esponjas y/o bebidas isotónicas

5. SISTEMA DE COMPETICI3N

Sistema de competici3n	Una carrera conjunta de mujeres y hombres. Estableci3ndose una clasificaci3n individual de mujeres y otra de hombres.
Horario	Acreditaciones: viernes y s3bado en la Ciudad de las Artes. Salida domingo a las 9:00 h. Entrega de trofeos, domingo a partir de las 13:00 h.

6. RESULTADOS

CLASIFICACI3N GENERAL HOMBRES

Ord	DORSAL	APELLIDOS, NOMBRE	Universidad	TIEMPO	MEDIA
1	332	ADELL REVERTER, ANTONIO JOSE	UJI	2:57:36	4:13
2	1.341	MORALES PRADOS, JESUS CARLOS	UA	2:58:49	4:14
3	1721	MENDEZ QUESADA, ALVARO	UPV	3:00:29	4:17
4	672	TALENS FELIS, JUAN BAUTISTA	UPV	3:06:21	4:25
5	2039	CAMPILLO MARIN, ALBERTO AURELIO	UVEG	3:09:42	4:30
6	2040	CANTIN SANZ, ANGEL	UPV-PDI	3:12:47	4:34
7	1697	MARIN SANCHEZ, CARLOS	UPV	3:12:58	4:34
8	3999	LUZURIAGA QUICHIMBO, JORGE ELOY	UPV	3:13:36	4:35
9	2287	PONS ALIAGA, DAVID	UPV-PAS	3:14:00	4:36
10	3.353	DAVIS SAINZ DE ROZAS, MIGUEL LUIS	UCV-PAS	3:22:40	4:48
11	1478	BLASCO MARTINEZ, ALFONSO	UPV	3:27:55	4:56
12	888	LLOPES ZANON, PEPE	UPV	3:28:35	4:57
13	5513	ROIG PIRIZ, JOSE ANGEL	UPV	3:31:12	5:00
14	744	REDONDO CABALLERO, FERNANDO	UPV-PAS	3:32:48	5:03
15	1607	GARCIA PLO, MIGUEL	UPV	3:36:39	5:08
16	2548	BERBEGALL BELTRAN, FRANCISCO	UPV	3:39:28	5:12
17	6973	MARTINEZ LOPEZ, JORGE	UPV	3:42:11	5:16
18	7884	MOLINA MARCO, ANTONIO	UPV-PDI	3:42:11	5:16
19	5590	SANCHIS HABA, JUAN JOSE	UPV	3:44:56	5:20
20	3994	GRACIA LOPEZ, CARLOS	UPV-PDI	3:45:59	5:21
21	9382	ROLDAN MARTINEZ, DAVID	UPV	3:47:24	5:23
22	6424	ADALID HUERTA, ALBERTO	UPV-PAS	3:49:50	5:27
23	6.724	FORCADA POZA, RUBEN	UJI	3:52:20	5:30
24	7392	GIL SANCHEZ, LUIS	UPV-PDI	3:55:19	5:35
25	8443	BRAND, STEFFEN	UPV	3:56:52	5:37

Ord	DORSAL	APELLIDOS, NOMBRE	Universidad	TIEMPO	MEDIA
26	5.372	PELLICER LLAVATA, PABLO	UCV-PAS	3:56:56	5:37
27	7097	PARDO GOMEZ, GONZALO	UPV	4:02:58	5:45
28	6.252	PALACIOS TORTOLA, JAVIER	UCV-PAS	4:04:10	5:47
29	8984	MACIA AGULLO, JUAN ANTONIO	UPV-PDI	4:07:18	5:52
30	9570	TORRES SANCHEZ, JUAN RAMON	UPV	4:07:18	5:52
31	7894	GOMEZ HERNANDEZ, JAIME	UPV-PDI	4:13:51	6:01
32	8425	BOLOS GIMENO, SERGIO	UPV-PAS	4:19:46	6:09
33	10.955	AVARGUES MARTINEZ, JOSEP RAIMON	UCV-PAS	4:20:26	6:10
34	7.095	PALOMARES MANSO, JOSE JAVIER	UVEG	4:22:28	6:13
35	7.330	VALIENTE FERNANDEZ, GABRIEL	UCV	4:25:46	6:18
36	9649	YARASCA GABRIEL, ARTURO RUDY	UPV	4:27:36	6:21
37	11.044	MARTINEZ RUBIO, DAVID	UCV	4:29:43	6:24
38	10647	RUIZ GIL, JOAQUIN	UPV	4:32:59	6:28
39	10445	MUÑOZ ALCOBENDAS, MANUEL	UPV-PAS	4:43:07	6:43
40	10443	MUNERA SANCHEZ, EDUARDO	UPV	4:44:02	6:44
41	10482	PEREZ JIMENEZ, ALBERTO	UPV-PDI	4:44:02	6:44
42	10737	VILLALVILLA MARTINEZ, JAVIER	UPV-PAS	5:04:07	7:12
43	10670	FOS CAUSERA, MARIANO	UPV-PDI	5:35:19	7:57

No llegan a meta:

BEYER, STEFAN	UPV
LLED3 CASTER3, JOSEP	UCV
PALAZON MARTINEZ, FRANCISCO	UCV
VIDAL MATZANKE, ANTONIO	UCV

CLASIFICACI3N GENERAL MUJERES

Ord	DORSAL	APELLIDOS, NOMBRE	Universidad	TIEMPO	MEDIA
1	1918	ROMAN VICENTE, ANA	UPV	3:28:14	4:56
2	6108	FERRER TORRENT, VICENTA	UPV	4:06:53	5:51
3	9366	RISUEÑO PUCHADES, VIRGINIA	UPV	4:51:26	6:54

CLASIFICACIÓN CADU INDIVIDUAL HOMBRES

Ord	DORSAL	APELLIDOS, NOMBRE	Universidad	TIEMPO	MEDIA
1	332	ADELL REVERTER, ANTONIO JOSE	UJI	2:57:36	4:13
2	1.341	MORALES PRADOS, JESUS CARLOS	UA	2:58:49	4:14
3	1721	MENDEZ QUESADA, ALVARO	UPV	3:00:29	4:17
4	672	TALENS FELIS, JUAN BAUTISTA	UPV	3:06:21	4:25
5	2039	CAMPILLO MARIN, ALBERTO AURELIO	UVEG	3:09:42	4:30
6	1697	MARIN SANCHEZ, CARLOS	UPV	3:12:58	4:34
7	3999	LUZURIAGA QUICHIMBO, JORGE ELOY	UPV	3:13:36	4:35
8	1478	BLASCO MARTINEZ, ALFONSO	UPV	3:27:55	4:56
9	888	LLOPES ZANON, PEPE	UPV	3:28:35	4:57
10	5513	ROIG PIRIZ, JOSE ANGEL	UPV	3:31:12	5:00
11	1607	GARCIA PLO, MIGUEL	UPV	3:36:39	5:08
12	2548	BERBEGALL BELTRAN, FRANCISCO	UPV	3:39:28	5:12
13	6973	MARTINEZ LOPEZ, JORGE	UPV	3:42:11	5:16
14	5590	SANCHIS HABA, JUAN JOSE	UPV	3:44:56	5:20
15	9382	ROLDAN MARTINEZ, DAVID	UPV	3:47:24	5:23
16	6.724	FORCADA POZA, RUBEN	UJI	3:52:20	5:30
17	8443	BRAND, STEFFEN	UPV	3:56:52	5:37
18	7097	PARDO GOMEZ, GONZALO	UPV	4:02:58	5:45
19	9570	TORRES SANCHEZ, JUAN RAMON	UPV	4:07:18	5:52
20	7.095	PALOMARES MANSO, JOSE JAVIER	UVEG	4:22:28	6:13
21	7.330	VALIENTE FERNANDEZ, GABRIEL	UCV	4:25:46	6:18
22	9649	YARASCA GABRIEL, ARTURO RUDY	UPV	4:27:36	6:21
23	11.044	MARTINEZ RUBIO, DAVID	UCV	4:29:43	6:24
24	10647	RUIZ GIL, JOAQUIN	UPV	4:32:59	6:28
25	10443	MUNERA SANCHEZ, EDUARDO	UPV	4:44:02	6:44

CLASIFICACIÓN CADU INDIVIDUAL MUJERES

Ord	DORSAL	APELLIDOS, NOMBRE	Universidad	TIEMPO	MEDIA
1	1918	ROMAN VICENTE, ANA	UPV	3:28:14	4:56
2	6108	FERRER TORRENT, VICENTA	UPV	4:06:53	5:51
3	9366	RISUENO PUCHADES, VIRGINIA	UPV	4:51:26	6:54

CLASIFICACIÓN CADU POR EQUIPOS

1º	UNIVERSITAT POLITÈCNICA DE VALÈNCIA	13 h 41 min 57
----	-------------------------------------	----------------

8. MEDALLERO

INDIVIDUAL	
HOMBRES	MUJERES
1º ADELL REVERTER, ANTONIO JOSE	1ª ANA ROMAN VICENTE
2º JESUS CARLOS MORALES PRADOS	2ª VICENTA FERRER TORRENT
3º ALVARO MENDEZ QUESADA	3ª VIRGINIA RISUENO PUCHADES

EQUIPOS
1º UNIVERSITAT POLITÈCNICA DE VALÈNCIA

9. ESTADÍSTICAS DE PARTICIPACIÓN

UNIVERSIDADES	HOMBRES		MUJERES		TOTAL	
	Inscritos	Participantes	Inscritos	Participantes	Inscritos	Participantes
UA	1	1			1	1
UCV	9	9			9	9
UJI	2	2			2	2
UPV	33	33	3	3	36	36
UVEG	2	2			2	2
TOTAL	47	47	3	3	50	50

Considerados a todos como participantes, ante la imposibilidad de saber si los participantes inscritos y que no llegaron a meta son retirados o que no tomaron la salida.

10. OBSERVACIONES E INCIDENCIAS

La competición se desarrolló según lo previsto y sin incidencias dignas de mención.

11. REPORTAJE FOTOGRÀFICO

Todas las fotos del campeonato se podrán ver en la web del Servicio de Deportes de la UPV o en Facebook UPV Deportes: <https://www.facebook.com/UPVdeportes>.





CEU
*Universidad
Cardenal Herrera*



CAMPIONAT
AUTÒMIC
D'ESPORT
UNIVERSITARI
COMUNITAT VALENCIANA

**CAMPEONATO AUTONOMICO DEL
DEPORTE UNIVERSITARIO**

UNIVERSIDAD CEU CARDENAL HERRERA

NATACION

VALENCIA, 12 de Marzo de 2014

MEMORIA



**CAMPEONATO AUTONÓMICO DE DEPORTE UNIVERSITARIO
DEPORTES INDIVIDUALES**

1. UNIVERSIDAD ORGANIZADORA	CEU CARDENAL HERRERA
<i>Datos a incluir del Servicio de Deportes</i>	
Dirección	LUIS VIVES 1, 46115 ALFARA PATRIARCA (VALENCIA)
Teléfonos	96 136 90 00 ext 2030
Fax	96 136 90 07
Correo electrónico	deportes@uch.ceu.es / asaez@uch.ceu.es
Nombre de la persona responsable directa de la competición	FCO JAVIER SANCHEZ / ALEX SAEZ
2. FECHAS DE REALIZACIÓN	
12 MARZO de 2014	
3. INSCRIPCIONES	
Fecha límite de inscripción	5 marzo a las 14:00 horas
Dirección para formalizar la inscripción	Mediante aplicación inscripciones CADU
Medio a utilizar (fax/ e- mail)	
4. CONTROL DE ACREDITACIONES	
Fecha y plazo del control de acreditaciones	12 Marzo de 10:30 a 11:00 horas
Lugar donde se realizan las acreditaciones	En el edificio central de la piscina de Benimamet
Documentación a presentar	Dni, pasaporte o carnet conducir Hoja de inscripción firmada por Director de Servicio
5. REUNIÓN TÉCNICA	
Lugar donde se celebra	En el Edificio central
Hora de la reunión	11:00 horas
6. ARBITRAJES	
Características	Árbitros de la Federación Valenciana
Número	1 principal, 4 ayudantes y 8 jueces de calle
7. CLASIFICACIONES Y TROFEOS	
Horario de entregar de trofeos	13:30 horas aproximadamente del 12 marzo

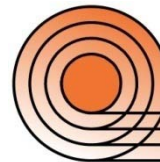

8. INSTALACIONES*	
Nombre de la instalación	POLIDEPORTIVO MUNICIPAL "RICARDO TEN" DE BENIMAMET
Descripción de la instalación de juego	Piscina de 8 calles de 25 metros
Dirección	c/San José s/n 46035 Benimamet (Valencia)
Ubicación de vestuarios	En la propia instalación
Avituallamiento en el lugar de competición	

9. SERVICIO DE COMEDOR Y ALOJAMIENTO	
Lugar y dirección de establecimientos	
Teléfonos para realizar las reservas	
Distancia al lugar de competición	
Otros datos que puedan ser de interés	

10. ASISTENCIA MEDICA	
Descripción	

* Se rellenarán estos campos tantas veces como instalaciones de juego haya.



6. RESULTADOS

Ver documento anexo.

7. ESTADÍSTICAS DE PARTICIPACIÓN

UNIVERSIDADES	<i>HOMBRES</i>		MUJERES		TOTAL	
	Inscritos	Participantes	Inscritos	Participantes	Inscritos	Participantes
U. CEU UCH	2	1	4	2	6	3
U. VALENCIA	10	10	12	10	22	20
U. POLITECNICA	16	14	4	3	20	17
U. JAUME I	12	11	6	6	18	17
U.M. HERNANDEZ	6	6	6	5	12	11
U. CATOLICA VALENCIA	9	9	1	1	10	10
U. ALICANTE	3	3	5	5	8	8
TOTAL	58	54	38	33	96	87



8. MEDALLERO

UNIVERSIDADES	ORO		PLATA		BRONCE	
	HOMBRE	MUJER	HOMBRE	MUJER	HOMBRE	MUJER
U. CEU UCH	0	0	1	1	0	1
U. VALENCIA	8	9	5	3	2	4
U. POLITECNICA	2	0	5	2	5	0
U. JAUME I	0	4	0	4	5	1
U.M. HERNANDEZ	0	1	2	2	0	1
U. CATOLICA VALENCIA	3	0	1	0	2	2
U. ALICANTE	1	0	0	2	0	2
TOTAL	14	14	14	14	14	11

EQUIPOS	ORO	PLATA	BRONCE
UNIVERSIDAD	VALENCIA	JAUME I	POLITECNICA



TOTALES / UNIVERSIDAD	ORO	PLATA	BRONCE	TOTAL
POLITECNICA VALENCIA	2	6	5	13
MIGUEL HERNANDEZ	1	4	1	6
VALENCIA	16	8	6	30
CEU CARDENAL HERRERA	0	2	1	3
ALICANTE	1	2	2	5
JAUME I	4	4	5	13
CATOLICA VALENCIA	3	1	4	8

8. OBSERVACIONES E INCIDENCIAS



FEDERACIÓN DE NATACIÓN DE LA COMUNIDAD
VALENCIANA
DELEGACIÓN DE VALENCIA
<http://www.fncv.es/>

FICHA TÉCNICA DE LA COMPETICIÓN

NOMBRE: Campeonato Autonómico Universitario
FECHA: 12 de marzo de 2014
LUGAR: Piscina Municipal Benimamet (P. 25 m.8 calles).

COMPOSICIÓN DEL JURADO:

JUEZ ÁRBITRO :	Lorena Sanchis	
JUEZ DE SALIDAS:	Oristela Garcia	
JUEZ DE SALIDAS:	Laura Tormo	
JEFE DE CRONOS:	Alex Sasera	
CRONOMETRADORES:	Victor Lloris	Montevirgen Plaza
	Fernando Nebot	Pepi Revuelta
	Iris Lara	Jorge Díaz
	Fco Javier Arufe	Jose M ^a Balaguer
RESULTADOS:	Agustín Pallás	
CAMARA DE SALIDAS:	Francisco Sanz	
LOCUTORA:	Ángeles Sanz	

CLUBES PARTICIPANTES: Según relación adjunta

INCIDENCIAS: Ninguna

CERTIFICO la veracidad de los datos que figuran en estos resultados.

Valencia a 12 de marzo de 2014



(Sello de la Federación Territorial)

JUEZ ÁRBITRO

**AUTONOMICO UNIVERSITARIO 2014, 12 DE MARZO DE 2014****BENIMAMET**

Datos técnicos: Piscina de 25 m., Cronometraje Manual

	Club	Hombres	Mujeres	Total
00346	CD.UN.POLIT.VALENCIA	16	4	20
P1052	UMH	6	5	11
P1053	UJI	12	6	18
P1054	UCH	2	4	6
P1055	UVEG	12	12	24
P1056	UCV	9	1	10
P1057	UNIVERSIDAD DE ALICANTE	3	4	7
	7	60	36	96

**RESULTADOS GENERALES****AUTONOMICOM UNIVERSITARIO 2014, 12 DE MARZO DE 2014****BENIMAMET**

Datos técnicos: Piscina de 25 m., Cronometraje Manual

12/03/2014**1 - 50 m. LIBRE FEMENINO**

RK	Licencia	Nombre	Año	Club	T.R.	Pts.	Resultado
1	044862790	JIMENEZ PEREZ IRENE	1992	UVEG		8,0	
	50	27.57					27.57
2	020909209	VILLANUEVA FORNOS SANDRA	1994	UJI		6,0	
	50	29.06					29.06
3	022596343	BERMEJO ALBERO INES	1992	UCV		4,0	
	50	29.43					29.43
4	047858378	ARNAU GOMBAU ANNA	1995	UJI		1,0	
	50	29.61					29.61
5	020051510	RICO RAMIREZ YOLANDA	1993	UMH		1,0	
	50	30.69					30.69
6	029207376	GUARCH PEREZ CLARA MAR	1991	U.P.V.		1,0	
	50	30.84					30.84
7	033568760	GALAN RUBIO ESTEFANIA	1991	UVEG		1,0	
	50	31.02					31.02
8	048408623	BAYARRI BLASCO LUNA	1987	UCH		1,0	
	50	33.34					33.34
9	074390128	ABRIL TERCERO SANDRA	1907	UNIVERSIDAD D		1,0	
	50	34.13					34.13
	053662926	MARTI BLAZQUEZ MARIA DEL MAR	1991	U.P.V.		0,0	BAJ
	046274917	MIGUEL GUTIERREZ MARIA	1995	UCH		0,0	BAJ

RT: RETIRADO
NP: NO PRESENTADODES: DESCALIFICADO
BAJ: BAJA

**RESULTADOS GENERALES****AUTONOMICO UNIVERSITARIO 2014, 12 DE MARZO DE 2014****BENIMAMET**

Datos técnicos: Piscina de 25 m., Cronometraje Manual

12/03/2014**2 - 50 m. LIBRE MASCULINO**

RK	Licencia	Nombre	Año	Club	T.R.	Pts.	Resultado
1	048603966	CABANES ASENSIO VICTOR	1991	UCV		8,0	
	50 24.65						24.65
	24.65						
2	044772559	RUIZ GARCIA MIGUEL ANGEL	1991	UVEG		6,0	
	50 25.06						25.06
	25.06						
3	015422201	LOPEZ SERRANO MANUEL	1992	UVEG		4,0	
	50 25.08						25.08
	25.08						
4	AR9303994	RAGUZZONI MARCO	1991	UCV		1,0	
	50 25.31						25.31
	25.31						
6	074368946	ANTON GARCIA YERAY	1993	UNIVERSIDAD D		1,0	
	50 25.95						25.95
	25.95						
7	020495248	MOLINA LOPEZ JOAQUIN	1993	U.P.V.		1,0	
	50 26.63						26.63
	26.63						
8	073396790	AVILA FORES MARC	1994	UJI		1,0	
	50 26.70						26.70
	26.70						
9	045838383	ORTEGA TOMAS FRANCISCO	1990	UJI		1,0	
	50 26.88						26.88
	26.88						
10	074370231	COVES DIEZ JOSE	1993	UMH		1,0	
	50 27.31						27.31
	27.31						
11	048594383	NUÑEZ FUENTES AMADEO	1995	U.P.V.		1,0	
	50 27.53						27.53
	27.53						
	073397302	ASTOR CAPAFONS CARLOS	1989	U.P.V.		0,0	
							DES

RT: RETIRADO
NP: NO PRESENTADODES: DESCALIFICADO
BAJ: BAJA



RESULTADOS GENERALES

AUTONOMICO UNIVERSITARIO 2014, 12 DE MARZO DE 2014

BENIMAMET

Datos técnicos: Piscina de 25 m., Cronometraje Manual

12/03/2014

3 - 100 m. ESTILOS FEMENINO

RK	Licencia	Nombre	Año	Club	T.R.	Pts.	Resultado
1	075713509	MOLINA LOPEZ MARIA DEL MAR	1990	UMH		8,0	
	¹⁰⁰ 1:12.70						1:12.70
	:12.70						
2	Y3114257	SHCHERBININA TATIANA	1988	UVEG		6,0	
	¹⁰⁰ 1:14.31						1:14.31
	:14.31						
3	074390637	BONET SANTOS ROSALIA	1995	UNIVERSIDAD D		4,0	
	¹⁰⁰ 1:15.60						1:15.60
	:15.60						
4	053787486	CANTAVELLA REDON AIXA	1993	UJI		1,0	
	¹⁰⁰ 1:20.28						1:20.28
	:20.28						
5	045844339	FERNANDEZ BARCELO LORENA	1992	UNIVERSIDAD D		1,0	
	¹⁰⁰ 1:26.28						1:26.28
	:26.28						
	014314281	GONZALEZ SERRANO MARIA	1992	UVEG		0,0	
							NP

RT: RETIRADO
NP: NO PRESENTADO

DES: DESCALIFICADO
BAJ: BAJA



RESULTADOS GENERALES



AUTONOMICO UNIVERSITARIO 2014, 12 DE MARZO DE 2014

BENIMAMET

Datos técnicos: Piscina de 25 m., Cronometraje Manual

12/03/2014

4 - 100 m. ESTILOS MASCULINO

RK	Licencia	Nombre	Año	Club	T.R.	Pts.	Resultado
1	003150785	CARRION BALLESTER JOSE LUIS	1993	UVEG		8,0	1:01.11
	100	1:01.11 :01.11					
2	074382243	RUFETE BENEITE JOSE DAVID	1993	UMH		6,0	1:01.35
	100	1:01.35 :01.35					
3	020491076	PIÑANA DEL PINO MIGUEL	1990	UJI		4,0	1:02.33
	100	1:02.33 :02.33					
4	053359886	PRIMO CUBEL DAVID	1993	UVEG		1,0	1:02.49
	100	1:02.49 :02.49					
5	073401798	BARRACHINA AÑO JOAN FERRAN	1994	UCH		1,0	1:04.55
	100	1:04.55 :04.55					
6	047828446	FUENTE MERINO MARCOS	1991	UJI		1,0	1:04.97
	100	1:04.97 :04.97					
7	074012173	DIAZ ALVAREZ DAVID	1991	UMH		1,0	1:08.02
	100	1:08.02 :08.02					
8	020900849	OTTOBRINO CAPDEVILA BORJA	1992	U.P.V.		1,0	1:10.93
	100	1:10.93 :10.93					
9	048336532	GLAVEZ NAVARRO DAVID	1993	UCV		1,0	1:13.61
	100	1:13.61 :13.61					
10	020043638	PRATS PALOMARES MANOLO	1989	U.P.V.		1,0	1:15.08
	100	1:15.08 :15.08					
11	020491298	GOMEZ ROMERO FRANCISCO JOSÉ	1995	UJI		0,0	1:15.24
	100	1:15.24 :15.24					
12	007574952	DINESCU ROBERT CONSTANTIN	1907	UNIVERSIDAD D		1,0	1:20.70
	100	1:20.70 :20.70					
	024478569	REYES TOVAR ANDRES FELIPE	1994	UJI		0,0	BAJ
	073142899	PEREZ FERNADEZ IGNACIO	1995	UCH		0,0	BAJ
	045838383	ORTEGA TOMAS FRANCISCO	1990	UJI		0,0	NP

RT: RETIRADO
NP: NO PRESENTADO

DES: DESCALIFICADO
BAJ: BAJA



RESULTADOS GENERALES

AUTONOMICO UNIVERSITARIO 2014, 12 DE MARZO DE 2014

BENIMAMET

Datos técnicos: Piscina de 25 m., Cronometraje Manual

12/03/2014

5 - 50 m. ESPALDA FEMENINO

RK	Licencia	Nombre	Año	Club	T.R.	Pts.	Resultado
1	020853947	GARZO CALATAYUD ROSANNA	1993	UJI		8,0	
	50	31.73					31.73
		31.73					
2	048597769	RAMIREZ CABO LUCIA	1993	UVEG		6,0	
	50	33.44					33.44
		33.44					
3	073395704	PASTOR FRANCH CRISTINA	1994	UVEG		4,0	
	50	39.82					39.82
		39.82					
	020051510	RICO RAMIREZ YOLANDA	1993	UMH		0,0	DES
	074390637	BONET SANTOS ROSALIA	1995	UNIVERSIDAD D		0,0	BAJ
	020491077	PIÑANA DEL PINO LUCIA	1995	UCH		0,0	BAJ
	053662926	MARTI BLAZQUEZ MARIA DEL MAR	1991	U.P.V.		0,0	BAJ
	046274917	MIGUEL GUTIERREZ MARIA	1995	UCH		0,0	BAJ

RT: RETIRADO
NP: NO PRESENTADO

DES: DESCALIFICADO
BAJ: BAJA

**RESULTADOS GENERALES****AUTONOMICO UNIVERSITARIO 2014, 12 DE MARZO DE 2014****BENIMAMET**

Datos técnicos: Piscina de 25 m., Cronometraje Manual

12/03/2014**6 - 50 m. ESPALDA MASCULINO**

RK	Licencia	Nombre	Año	Club	T.R.	Pts.	Resultado
1	020485033	BENAGES SIMO VICTOR	1988	UCV		8,0	
	50	28.72					28.72
		28.72					
2	020489692	FERNANDEZ LUCAS-VIEDMA JORGE	1995	UVEG		6,0	
	50	29.24					29.24
		29.24					
3	053254612	MENBRILLAS INIESTA JAVIER	1991	U.P.V.		4,0	
	50	30.20					30.20
		30.20					
4	AR9303994	RAGUZZONI MARCO	1991	UCV		1,0	
	50	30.40					30.40
		30.40					
5	020043508	FERRER GOMAR MARC JOAN	1989	U.P.V.		1,0	
	50	32.34					32.34
		32.34					
6	020912017	CURTO PAYA DAVID	1999	UJI		1,0	
	50	35.06					35.06
		35.06					
7	074370013	ALVAREZ PEREZ AARON	1989	UMH		1,0	
	50	35.41					35.41
		35.41					
	020900849	OTTOBRINO CAPDEVILA BORJA	1992	U.P.V.		0,0	DES
	073400987	ANYO ADELL LIUC	1992	UJI		0,0	DES
	0Y1316584	LENZ ARMIN	1995	UVEG		0,0	DES

RT: RETIRADO
NP: NO PRESENTADODES: DESCALIFICADO
BAJ: BAJA



RESULTADOS GENERALES

AUTONOMICO UNIVERSITARIO 2014, 12 DE MARZO DE 2014

BENIMAMET

Datos técnicos: Piscina de 25 m., Cronometraje Manual

12/03/2014

7 - 50 m. MARIPOSA FEMENINO

RK	Licencia	Nombre	Año	Club	T.R.	Pts.	Resultado
1	048409333	SAN ANTONIO PELECHA ANDREA	1994	UVEG		8,0	
	50	30.63					30.63
		30.63					
2	075713509	MOLINA LOPEZ MARIA DEL MAR	1990	UMH		6,0	
	50	32.30					32.30
		32.30					
3	022596343	BERMEJO ALBERO INES	1992	UCV		4,0	
	50	33.35					33.35
		33.35					
4	074374695	BERNABEU ZORNOZA MARIA ADELA	1993	UMH		1,0	
	50	33.65					33.65
		33.65					
5	053787486	CANTAVELLA REDON AIXA	1993	UJI		1,0	
	50	36.28					36.28
		36.28					
6	045844339	FERNANDEZ BARCELO LORENA	1992	UNIVERSIDAD D		1,0	
	50	38.25					38.25
		38.25					
	C8R3V553	SCHNEIDER KIM	1989	UVEG		0,0	
							BAJ

RT: RETIRADO
NP: NO PRESENTADO

DES: DESCALIFICADO
BAJ: BAJA

**RESULTADOS GENERALES****AUTONOMICO UNIVERSITARIO 2014, 12 DE MARZO DE 2014****BENIMAMET**

Datos técnicos: Piscina de 25 m., Cronometraje Manual

12/03/2014**8 - 50 m. MARIPOSA MASCULINO**

RK	Licencia	Nombre	Año	Club	T.R.	Pts.	Resultado
1	015422201	LOPEZ SERRANO MANUEL	1992	UVEG		8,0	
	50	27.48					27.48
		27.48					
2	053364528	SAEZ PERALES ALVARO	1988	U.P.V.		6,0	
	50	27.84					27.84
		27.84					
3	029212277	RESURRECCION MOYA LUCAS	1995	UJI		4,0	
	50	28.25					28.25
		28.25					
4	073592818	ALCAZAR MORATA JAVIER	1994	U.P.V.		1,0	
	50	28.53					28.53
		28.53					
5	074368946	ANTON GARCIA YERAY	1993	UNIVERSIDAD D		1,0	
	50	28.88					28.88
		28.88					
6	048603966	CABANES ASENSIO VICTOR	1991	UCV		1,0	
	50	28.90					28.90
		28.90					
7	029208633	CAMBRES ORTIZ SERGIO	1990	UCV		1,0	
	50	29.49					29.49
		29.49					
8	053384835	MAS PERIS JORDI	1994	UVEG		1,0	
	50	31.94					31.94
		31.94					
9	020912017	CURTO PAYA DAVID	1999	UJI		1,0	
	50	33.26					33.26
		33.26					
10	007574952	DINESCU ROBERT CONSTANTIN	1907	UNIVERSIDAD D		1,0	
	50	38.29					38.29
		38.29					

RT: RETIRADO
NP: NO PRESENTADODES: DESCALIFICADO
BAJ: BAJA



RESULTADOS GENERALES

AUTONOMICO UNIVERSITARIO 2014, 12 DE MARZO DE 2014

BENIMAMET

Datos técnicos: Piscina de 25 m., Cronometraje Manual

12/03/2014

9 - 50 m. BRAZA FEMENINO

RK	Licencia	Nombre	Año	Club	T.R.	Pts.	Resultado
1	020475431	NOVA HERREROS JENNIFER	1987	UVEG		8,0	
	50	37.35					37.35
		37.35					
2	053384819	ABELLA MOLES PILAR	1993	UJI		6,0	
	50	37.72					37.72
		37.72					
3	074374695	BERNABEU ZORNOZA MARIA ADELA	1993	UMH		4,0	
	50	41.40					41.40
		41.40					
4	053725114	HEREDIA CORREDERA AIXA	1993	UJI		1,0	
	50	43.75					43.75
		43.75					
	018455704	SERRANO TORRES BEGOÑA	1994	UMH		0,0	
							DES

RT: RETIRADO
NP: NO PRESENTADO

DES: DESCALIFICADO
BAJ: BAJA

**RESULTADOS GENERALES****AUTONOMICO UNIVERSITARIO 2014, 12 DE MARZO DE 2014****BENIMAMET**

Datos técnicos: Piscina de 25 m., Cronometraje Manual

12/03/2014**10 - 50 m. BRAZA MASCULINO**

RK	Licencia	Nombre	Año	Club	T.R.	Pts.	Resultado
1	048587959	MARTINEZ MARIN SERGIO	1991	UVEG		8,0	
	50	31.11					31.11
		31.11					
2	074012173	DIAZ ALVAREZ DAVID	1991	UMH		6,0	
	50	32.17					32.17
		32.17					
3	022594361	MENA CUADRADO DARIO	1992	UCV		4,0	
	50	32.99					32.99
		32.99					
4	020045058	GINER REGALADO ADRIAN	1988	UCV		1,0	
	50	33.95					33.95
		33.95					
5	020482549	PARRA BARKER ERNEST	1992	UJI		1,0	
	50	34.07					34.07
		34.07					
6	045930667	FUSTER COLLADO EMILIO	1996	UMH		1,0	
	50	35.82					35.82
		35.82					
7	053663756	PONS ESTELLER JORGE	1992	UJI		1,0	
	50	36.70					36.70
		36.70					
8	035596393	TORMO COLLADO FRANCO	1993	UVEG		1,0	
	50	37.52					37.52
		37.52					
9	020043638	PRATS PALOMARES MANOLO	1989	U.P.V.		1,0	
	50	38.77					38.77
		38.77					
	074370123	BOIX AMOROS DANIEL	1989	U.P.V.		0,0	BAJ
	073142899	PEREZ FERNADEZ IGNACIO	1995	UCH		0,0	BAJ

RT: RETIRADO
NP: NO PRESENTADODES: DESCALIFICADO
BAJ: BAJA

**RESULTADOS GENERALES****AUTONOMICO UNIVERSITARIO 2014, 12 DE MARZO DE 2014****BENIMAMET**

Datos técnicos: Piscina de 25 m., Cronometraje Manual

12/03/2014**11 - 100 m. LIBRE FEMENINO**

RK	Licencia	Nombre	Año	Club	T.R.	Pts.	Resultado
1	048409333	SAN ANTONIO PELECHA ANDREA	1994	UVEG		8,0	
	50 30.25	100 1:02.56					1:02.56
	30.25	32.31					
2	047858378	ARNAU GOMBAU ANNA	1995	UJI		6,0	
	50 31.08	100 1:03.96					1:03.96
	31.08	32.88					
3	003151355	SIMARRO GONZALEZ NOEMI	1992	UVEG		4,0	
	50 31.14	100 1:06.22					1:06.22
	31.14	35.08					
4	053255898	MARTIN PEREZ MARIA	1992	U.P.V.		1,0	
	50 32.73	100 1:08.69					1:08.69
	32.73	35.96					
5	074384179	SEMPERE BRU LAURA	1907	UNIVERSIDAD D		1,0	
	50 33.52	100 1:11.42					1:11.42
	33.52	37.90					
6	074390128	ABRIL TERCERO SANDRA	1907	UNIVERSIDAD D		1,0	
	50 35.91	100 1:16.84					1:16.84
	35.91	40.93					
	020491077	PIÑANA DEL PINO LUCIA	1995	UCH		0,0	
							BAJ

RT: RETIRADO
NP: NO PRESENTADODES: DESCALIFICADO
BAJ: BAJA



RESULTADOS GENERALES



AUTONOMICO UNIVERSITARIO 2014, 12 DE MARZO DE 2014

BENIMAMET

Datos técnicos: Piscina de 25 m., Cronometraje Manual

12/03/2014

12 - 100 m. LIBRE MASCULINO

RK	Licencia	Nombre	Año	Club	T.R.	Pts.	Resultado
1	020059064	MUÑOZ GINER JOAN	1995	U.P.V.		8,0	
	50 27.11	100 54.77					54.77
	27.11	27.66					
2	044772559	RUIZ GARCIA MIGUEL ANGEL	1991	UVEG		6,0	
	50 27.32	100 55.00					55.00
	27.32	27.68					
3	073397302	ASTOR CAPAFONS CARLOS	1989	U.P.V.		4,0	
	50 27.88	100 58.42					58.42
	27.88	30.54					
5	053359886	PRIMO CUBEL DAVID	1993	UVEG		1,0	
	50 28.57	100 59.18					59.18
	28.57	30.61					
6	020495248	MOLINA LOPEZ JOAQUIN	1993	U.P.V.		0,0	
	50 29.34	100 59.68					59.68
	29.34	30.34					
7	073396790	AVILA FORES MARC	1994	UJI		1,0	
	50 29.75	100 1:01.95					1:01.95
	29.75	32.20					
8	020491654	GIL SANCHEZ CARLOS	1995	UJI		1,0	
	50 30.62	100 1:03.30					1:03.30
	30.62	32.68					
9	043175874	MUNTANER ARTIGUES JOAN	1991	UCV		1,0	
	50 29.83	100 1:03.55					1:03.55
	29.83	33.72					
10	048336532	GLAVEZ NAVARRO DAVID	1993	UCV		1,0	
	50 28.51	100 1:04.25					1:04.25
	28.51	35.74					
	005707270	GARCIA MARTINEZ DAVID	1989	UMH		0,0	
							BAJ

13 - 200 m. ESTILOS FEMENINO

RK	Licencia	Nombre	Año	Club	T.R.	Pts.	Resultado
1	048677073	CASTELLO BARRACHINA IRENE	1995	UVEG		8,0	
	50 36.06	200 2:44.32					2:44.32
	36.06	:08.26					
2	044732647	AVILA GONZALEZ MANUEL	1907	UNIVERSIDAD D		6,0	
	50 35.45	200 2:44.88					2:44.88
	35.45	:09.43					
3	048597769	RAMIREZ CABO LUCIA	1993	UVEG		4,0	
	50 36.22	200 2:47.10					2:47.10
	36.22	:10.88					
4	053518285	GONZALEZ PEREZ ELENA	1992	UMH		1,0	
	50 36.66	200 2:51.03					2:51.03
	36.66	:14.37					
5	029207376	GUARCH PEREZ CLARA MAR	1991	U.P.V.		1,0	
	50 37.82	37.82	200 3:02.27	:24.45			3:02.27

RT: RETIRADO
NP: NO PRESENTADO

DES: DESCALIFICADO
BAJ: BAJA



RESULTADOS GENERALES



AUTONOMICO UNIVERSITARIO 2014, 12 DE MARZO DE 2014

BENIMAMET

Datos técnicos: Piscina de 25 m., Cronometraje Manual

12/03/2014

14 - 200 m. ESTILOS MASCULINO

RK	Licencia	Nombre	Año	Club	T.R.	Pts.	Resultado
1	020854980	ALARCON CORRECHER FERRAN	1994	UVEG		8,0	
	50 28.70	200 2:12.74					2:12.74
	28.70	:44.04					
2	020489692	FERNANDEZ LUCAS-VIEDMA JORGE	1995	UVEG		6,0	
	50 29.00	200 2:13.63					2:13.63
	29.00	:44.63					
3	053249351	HERNANDEZ ESPAÑA JAVIER	1995	U.P.V.		4,0	
	50 29.09	200 2:18.45					2:18.45
	29.09	:49.36					
4	074371427	PEREZ ESQUINAS MOISES	1994	U.P.V.		1,0	
	50 30.51	200 2:19.81					2:19.81
	30.51	:49.30					
5	074382243	RUFETE BENEITE JOSE DAVID	1993	UMH		1,0	
	50 31.24	200 2:27.88					2:27.88
	31.24	:56.64					
6	048594383	NUÑEZ FUENTES AMADEO	1995	U.P.V.		0,0	
	50 33.20	200 2:47.98					2:47.98
	33.20	:14.78					
	073401798	BARRACHINA AÑO JOAN FERRAN	1994	UCH		0,0	BAJ
	021014115	PONCE JIMENEZ DANIEL	1994	UCV		0,0	BAJ

15 - 100 m. ESPALDA FEMENINO

RK	Licencia	Nombre	Año	Club	T.R.	Pts.	Resultado
1	044862790	JIMENEZ PEREZ IRENE	1992	UVEG		8,0	
	50 35.45	100 1:14.15					1:14.15
	35.45	38.70					
2	020910849	FALOMIR MARTI LAURA	1995	UCH		6,0	
	50 37.25	100 1:16.74					1:16.74
	37.25	39.49					
3	AU1706674	SCRINZI GIULIA	1992	UVEG		4,0	
	50 37.87	100 1:21.01					1:21.01
	37.87	43.14					
4	053518285	GONZALEZ PEREZ ELENA	1992	UMH		1,0	
	50 39.64	100 1:22.36					1:22.36
	39.64	42.72					

RT: RETIRADO
NP: NO PRESENTADO

DES: DESCALIFICADO
BAJ: BAJA



RESULTADOS GENERALES



AUTONOMICO UNIVERSITARIO 2014, 12 DE MARZO DE 2014

BENIMAMET

Datos técnicos: Piscina de 25 m., Cronometraje Manual

12/03/2014

16 - 100 m. ESPALDA MASCULINO

RK	Licencia	Nombre	Año	Club	T.R.	Pts.	Resultado
1	020485033	BENAGES SIMO VICTOR	1988	UCV		8,0	
	50 29.69	100 59.16					59.16
	29.69	29.47					
2	073401798	BARRACHINA AÑO JOAN FERRAN	1994	UCH		6,0	
	50 29.33	100 1:00.13					1:00.13
	29.33	30.80					
3	020491076	PIÑANA DEL PINO MIGUEL	1990	UJI		4,0	
	50 30.80	100 1:02.69					1:02.69
	30.80	31.89					
4	053254612	MENBRILLAS INIESTA JAVIER	1991	U.P.V.		1,0	
	50 31.78	100 1:06.38					1:06.38
	31.78	34.60					
5	035596393	TORMO COLLADO FRANCO	1993	UVEG		1,0	
	50 31.78	100 1:06.53					1:06.53
	31.78	34.75					
6	020043508	FERRER GOMAR MARC JOAN	1989	U.P.V.		1,0	
	50 33.65	100 1:10.02					1:10.02
	33.65	36.37					
7	074371427	PEREZ ESQUINAS MOISES	1994	U.P.V.		0,0	
	50 33.09	100 1:10.13					1:10.13
	33.09	37.04					
8	073400987	ANYO ADELL LIUC	1992	UJI		1,0	
	50 35.47	100 1:15.15					1:15.15
	35.47	39.68					
9	074370013	ALVAREZ PEREZ AARON	1989	UMH		1,0	
	50 38.56	100 1:18.76					1:18.76
	38.56	40.20					
	045931259	IBAÑEZ NAVARRO DAVID	1995	UVEG		0,0	
							DES

17 - 100 m. MARIPOSA FEMENINO

RK	Licencia	Nombre	Año	Club	T.R.	Pts.	Resultado
1	020853947	GARZO CALATAYUD ROSANNA	1993	UJI		8,0	
	50 32.25	100 1:08.87					1:08.87
	32.25	36.62					
2	020493820	MARQUES VILLARROYA SARA	1994	U.P.V.		6,0	
	50 35.39	100 1:16.85					1:16.85
	35.39	41.46					
	033568760	GALAN RUBIO ESTEFANIA	1991	UVEG		0,0	
							DES
	053787486	CANTAVELLA REDON AIXA	1993	UJI		0,0	
							BAJ
	C8R3V553	SCHNEIDER KIM	1989	UVEG		0,0	
							BAJ

RT: RETIRADO
NP: NO PRESENTADO

DES: DESCALIFICADO
BAJ: BAJA

**RESULTADOS GENERALES****AUTONOMICO UNIVERSITARIO 2014, 12 DE MARZO DE 2014****BENIMAMET**

Datos técnicos: Piscina de 25 m., Cronometraje Manual

12/03/2014**18 - 100 m. MARIPOSA MASCULINO**

RK	Licencia	Nombre	Año	Club	T.R.	Pts.	Resultado
1	003150785	CARRION BALLESTER JOSE LUIS	1993	UVEG		8,0	
	50 27.67	100 57.81					57.81
	27.67	30.14					
2	053364528	SAEZ PERALES ALVARO	1988	U.P.V.		6,0	
	50 30.22	100 1:03.04					1:03.04
	30.22	32.82					
3	073592818	ALCAZAR MORATA JAVIER	1994	U.P.V.		4,0	
	50 29.78	100 1:03.29					1:03.29
	29.78	33.51					
4	029212277	RESURRECCION MOYA LUCAS	1995	UJI		1,0	
	50 30.39	100 1:04.26					1:04.26
	30.39	33.87					
5	047828446	FUENTE MERINO MARCOS	1991	UJI		1,0	
	50 30.09	100 1:05.06					1:05.06
	30.09	34.97					
	045843236	PEREZ PEREZ JUSTO	1994	U.P.V.		0,0	BAJ
	020835525	FRANCO LLOPIS BORJA	1982	UVEG		0,0	BAJ
	029208633	CAMBRES ORTIZ SERGIO	1990	UCV		0,0	NP

19 - 100 m. BRAZA FEMENINO

RK	Licencia	Nombre	Año	Club	T.R.	Pts.	Resultado
1	020475431	NOVA HERREROS JENNIFER	1987	UVEG		8,0	
	50 38.22	100 1:22.00					1:22.00
	38.22	43.78					
2	053384819	ABELLA MOLES PILAR	1993	UJI		6,0	
	50 39.62	100 1:25.28					1:25.28
	39.62	45.66					
3	074384179	SEMPERE BRU LAURA	1907	UNIVERSIDAD D		4,0	
	50 41.56	100 1:29.52					1:29.52
	41.56	47.96					
4	048408623	BAYARRI BLASCO LUNA	1987	UCH		1,0	
	50 41.98	100 1:29.66					1:29.66
	41.98	47.68					

RT: RETIRADO
NP: NO PRESENTADODES: DESCALIFICADO
BAJ: BAJA



RESULTADOS GENERALES



AUTONOMICO UNIVERSITARIO 2014, 12 DE MARZO DE 2014

BENIMAMET

Datos técnicos: Piscina de 25 m., Cronometraje Manual

12/03/2014

20 - 100 m. BRAZA MASCULINO

RK	Licencia	Nombre	Año	Club	T.R.	Pts.	Resultado
1	048587959	MARTINEZ MARIN SERGIO	1991	UVEG		8,0	
	50 32.34	100 1:09.48					1:09.48
	32.34	37.14					
2	053249351	HERNANDEZ ESPAÑA JAVIER	1995	U.P.V.		6,0	
	50 33.24	100 1:09.94					1:09.94
	33.24	36.70					
3	020854980	ALARCON CORRECHER FERRAN	1994	UVEG		4,0	
	50 34.02	100 1:11.00					1:11.00
	34.02	36.98					
4	022594361	MENA CUADRADO DARIO	1992	UCV		1,0	
	50 34.50	100 1:14.85					1:14.85
	34.50	40.35					
5	020482549	PARRA BARKER ERNEST	1992	UJI		1,0	
	50 35.61	100 1:15.50					1:15.50
	35.61	39.89					
6	045930667	FUSTER COLLADO EMILIO	1996	UMH		1,0	
	50 35.17	100 1:16.38					1:16.38
	35.17	41.21					
7	020045058	GINER REGALADO ADRIAN	1988	UCV		1,0	
	50 36.44	100 1:17.56					1:17.56
	36.44	41.12					
8	053663756	PONS ESTELLER JORGE	1992	UJI		1,0	
	50 38.63	100 1:21.46					1:21.46
	38.63	42.83					
	074370123	BOIX AMOROS DANIEL	1989	U.P.V.		0,0	BAJ
	073208262	PUEYO LAPORTA LUIS	1993	U.P.V.		0,0	BAJ

RT: RETIRADO
NP: NO PRESENTADO

DES: DESCALIFICADO
BAJ: BAJA

**RESULTADOS GENERALES****AUTONOMICOM UNIVERSITARIO 2014, 12 DE MARZO DE 2014****BENIMAMET**

Datos técnicos: Piscina de 25 m., Cronometraje Manual

12/03/2014**21 - 400 m. LIBRE FEMENINO**

RK	Licencia	Nombre	Año	Club	T.R.	Pts.	Resultado	
1	020909209	VILLANUEVA FORNOS SANDRA	1994	UJI		8,0		
	50	34.82	100	1:12.27	200	2:28.99	400	5:02.23
		34.82		37.45		38.69		:55.38
2	003151355	SIMARRO GONZALEZ NOEMI	1992	UVEG		6,0		
	50	34.38	100	1:13.16	200	2:31.10	400	5:05.86
		34.38		38.78		39.29		:55.37
3	020910849	FALOMIR MARTI LAURA	1995	UCH		4,0		
	50	35.57	100	1:13.11	200	2:30.27	400	5:06.02
		35.57		37.54		38.65		:56.92
4	048677073	CASTELLO BARRACHINA IRENE	1995	UVEG		1,0		
	50	35.55	100	1:14.66	200	2:34.50	400	5:09.08
		35.55		39.11		39.83		:55.16
5	020493820	MARQUES VILLARROYA SARA	1994	U.P.V.		1,0		
	50	36.03	100	1:14.33	200	2:34.14	400	5:19.64
		36.03		38.30		:33.49		:04.47
6	053255898	MARTIN PEREZ MARIA	1992	U.P.V.		1,0		
	50	36.00	100	1:14.70	200	2:37.13	400	5:26.20
		36.00		38.70		41.69		:06.86

RT: RETIRADO
NP: NO PRESENTADODES: DESCALIFICADO
BAJ: BAJA



RESULTADOS GENERALES



AUTONOMICO UNIVERSITARIO 2014, 12 DE MARZO DE 2014

BENIMAMET

Datos técnicos: Piscina de 25 m., Cronometraje Manual

12/03/2014

22 - 400 m. LIBRE MASCULINO

RK	Licencia	Nombre	Año	Club	T.R.	Pts.	Resultado
1	020059064	MUÑOZ GINER JOAN	1995	U.P.V.		8,0	
	50 30.20	100 1:02.88	200 2:09.64	400 4:13.02			4:13.02
		30.20	32.68	33.45	:31.65		
2	045931259	IBAÑEZ NAVARRO DAVID	1995	UVEG		6,0	
	50 30.20	100 1:03.17	200 2:09.55	400 4:13.43			4:13.43
		30.20	32.97	33.12	:32.16		
3	021014115	PONCE JIMENEZ DANIEL	1994	UCV		4,0	
	50 30.61	100 1:03.17	200 2:09.94	400 4:19.31			4:19.31
		30.61	32.56	33.44	:37.07		
4	053384835	MAS PERIS JORDI	1994	UVEG		1,0	
	50 31.17	100 1:05.74	200 2:18.50	400 4:43.69			4:43.69
		31.17	34.57	34.77	:48.68		
5	020491654	GIL SANCHEZ CARLOS	1995	UJI		1,0	
	50 33.13	100 1:09.01	200 2:22.68	400 4:50.75			4:50.75
		33.13	35.88	36.83	:51.12		
6	020491298	GOMEZ ROMERO FRANCISCO JOSÉ	1995	UJI		1,0	
	50 33.14	100 1:09.75	200 2:24.59	400 5:00.17			5:00.17
		33.14	36.61	37.77	:57.95		
7	047823174	SORIA POZO EMILIO	1991	U.P.V.		1,0	
	50 34.53	100 1:12.26	200 2:30.66	400 5:10.69			5:10.69
		34.53	37.73	39.00	:00.07		
8	074370231	COVES DIEZ JOSE	1993	UMH		1,0	
	50 34.07	100 1:11.04	200 2:29.96	400 5:18.01			5:18.01
		34.07	36.97	40.09	:06.81		
9	005707270	GARCIA MARTINEZ DAVID	1989	UMH		1,0	
	50 33.77	100 1:12.27	200 2:34.36	400 5:38.39			5:38.39
		33.77	38.50	41.98	:19.53		
	045838383	ORTEGA TOMAS FRANCISCO	1990	UJI		0,0	
							BAJ

RT: RETIRADO
NP: NO PRESENTADO

DES: DESCALIFICADO
BAJ: BAJA



RESULTADOS GENERALES



AUTONOMICO UNIVERSITARIO 2014, 12 DE MARZO DE 2014

BENIMAMET

Datos técnicos: Piscina de 25 m., Cronometraje Manual

12/03/2014

23 - 4x50 LIBRE FEMENINO

RK	Club	Nombre	Club	Pts.	Resultado
1	P1055	UNIVERSIDAD DE VALENCIA	UVEG	8,0	
		50 30.77 100 1:02.28 200 2:02.91			2:02.91
		30.77 31.51 30.80			
2	P1057	UNIVERSIDAD DE ALICANTE	UNIVERSIDAD DE	6,0	
		50 34.02 100 1:06.85 200 2:09.04			2:09.04
		34.02 32.83 30.33			
	00346	CD.UN.POLIT.VALENCIA	U.P.V.	0,0	BAJ
	P1053	UNIVERSIDAD JAUME I	UJI	0,0	BAJ
	P1054	UNIVERSIDAD CEU CARDENAL	UCH	0,0	BAJ
	P1056	UNIVERSIDAD CATOLICA DE V	UCV	0,0	BAJ

24 - 4x50 LIBRE MASCULINO

RK	Club	Nombre	Club	Pts.	Resultado
1	P1055	UNIVERSIDAD DE VALENCIA	UVEG	8,0	
		50 25.38 100 49.72 150 1:18.06 200 1:44.22			1:44.22
		25.38 24.34 28.34 26.16			
2	00346	CD.UN.POLIT.VALENCIA	U.P.V.	6,0	
		50 27.27 100 54.69 150 1:22.67 200 1:48.28			1:48.28
		27.27 27.42 27.98 25.61			
3	P1053	UNIVERSIDAD JAUME I	UJI	4,0	
		50 29.37 100 57.52 150 1:28.02 200 1:56.99			1:56.99
		29.37 28.15 30.50 28.97			
	P1052	UNIVER MIGUEL HERNANDEZ	UMH	0,0	BAJ
	P1054	UNIVERSIDAD CEU CARDENAL	UCH	0,0	BAJ
	P1056	UNIVERSIDAD CATOLICA DE V	UCV	0,0	BAJ
	P1057	UNIVERSIDAD DE ALICANTE	UNIVERSIDAD DE	0,0	BAJ

RT: RETIRADO
NP: NO PRESENTADO

DES: DESCALIFICADO
BAJ: BAJA



RESULTADOS GENERALES



AUTONOMICO UNIVERSITARIO 2014, 12 DE MARZO DE 2014

BENIMAMET

Datos técnicos: Piscina de 25 m., Cronometraje Manual

12/03/2014

25 - 4x50 ESTILOS FEMENINO

RK	Club	Nombre	Club	Pts.	Resultado
1	P1053	UNIVERSIDAD JAUME I	UJI	8,0	
		50 31.64 100 1:10.06 200 2:11.01			2:11.01
		31.64 38.42 29.58			
2	P1052	UNIVER MIGUEL HERNANDEZ	UMH	6,0	
		50 36.41 100 1:15.91 200 2:18.80			2:18.80
		36.41 39.50 31.61			
	00346	CD.UN.POLIT.VALENCIA	U.P.V.	0,0	
					BAJ
	P1054	UNIVERSIDAD CEU CARDENAL	UCH	0,0	
					BAJ
	P1055	UNIVERSIDAD DE VALENCIA	UVEG	0,0	
					BAJ
	P1056	UNIVERSIDAD CATOLICA DE V	UCV	0,0	
					BAJ
	P1057	UNIVERSIDAD DE ALICANTE	UNIVERSIDAD DE	0,0	
					BAJ

26 - 4x50 ESTILOS MASCULINO

RK	Club	Nombre	Club	Pts.	Resultado
1	P1057	UNIVERSIDAD DE ALICANTE	UNIVERSIDAD DE	8,0	
		50 27.97 100 58.84 200 1:50.30			1:50.30
		27.97 30.87 24.74			
2	P1056	UNIVERSIDAD CATOLICA DE V	UCV	6,0	
		50 28.16 100 1:00.59 200 1:53.90			1:53.90
		28.16 32.43 24.86			
3	00346	CD.UN.POLIT.VALENCIA	U.P.V.	4,0	
		50 29.77 100 1:00.97 200 1:54.10			1:54.10
		29.77 31.20 24.42			
4	P1053	UNIVERSIDAD JAUME I	UJI	1,0	
		50 28.59 100 1:01.50 200 1:55.94			1:55.94
		28.59 32.91 26.54			
5	P1052	UNIVER MIGUEL HERNANDEZ	UMH	0,0	
		50 29.46 100 1:01.37 200 1:58.02			1:58.02
		29.46 31.91 27.32			
	P1055	UNIVERSIDAD DE VALENCIA	UVEG	0,0	
					BAJ

RT: RETIRADO
NP: NO PRESENTADO

DES: DESCALIFICADO
BAJ: BAJA

**RESULTADOS GENERALES****AUTONOMICO UNIVERSITARIO 2014, 12 DE MARZO DE 2014****BENIMAMET**

Datos técnicos: Piscina de 25 m., Cronometraje Manual

12/03/2014**27 - 4x100 LIBRE MIXTO**

RK	Club	Nombre	Club	Pts.	Resultado		
1	P1055	UNIVERSIDAD DE VALENCIA	UVEG	8,0			
	50	27.34	100 55.93	200 1:59.97	300 2:59.79	400 4:02.87	4:02.87
		27.34	28.59	32.97	32.51	:03.08	
2	00346	CD.UN.POLIT.VALENCIA	U.P.V.	6,0			
	50	29.88	100 1:02.97	200 2:11.63	300 3:20.31	400 4:19.53	4:19.53
		29.88	33.09	36.74	36.28	59.22	
3	P1053	UNIVERSIDAD JAUME I	UJI	4,0			
	50	31.50	100 1:05.74	200 2:16.27	300 3:32.63	400 4:34.32	4:34.32
		31.50	34.24	37.37	41.38	:01.69	
4	P1057	UNIVERSIDAD DE ALICANTE	UNIVERSIDAD DE	1,0			
	50	32.81	100 1:07.53	200 2:19.74	300 3:38.79	400 4:36.25	4:36.25
		32.81	34.72	38.03	41.42	57.46	
	00346	CD.UN.POLIT.VALENCIA	U.P.V.	0,0			
							BAJ
	P1054	UNIVERSIDAD CEU CARDENAL	UCH	0,0			
							BAJ
	P1056	UNIVERSIDAD CATOLICA DE V	UCV	0,0			
							BAJ

RT: RETIRADO
NP: NO PRESENTADODES: DESCALIFICADO
BAJ: BAJA



AUTONOMICO UNIVERSITARIO 2014, 12 DE MARZO DE 2014

BENIMAMET

Datos técnicos: Piscina de 25 m., Cronometraje Manual

Rank.	Club	Pts.
1	UVEG	208,0
2	UJI	97,0
3	CD.UN.POLIT.VALENCIA	88,0
4	UCV	56,0
5	UMH	49,0
6	UNIVERSIDAD DE ALICANTE	40,0
7	UCH	19,0



Universitat d'Alacant
Universidad de Alicante

***MEMORIA DE CAMPEONATO
AUTONÓMICO DEPORTES
INDIVIDUALES***

***ORIENTACIÓN
ALICANTE 6 DE MARZO 2014***

***ÁREA DE COMPETICIÓN Y PROMOCIÓN DEPORTIVA
SERVICIO DE DEPORTES UNIVERSIDAD DE ALICANTE***

1. UNIVERSIDAD ORGANIZADORA	UNIVERSIDAD ALICANTE
Dirección	Campus de San Vicente s/n. San Vicente del Raspeig 03690 Alicante
Teléfonos	965 903 469/965 903 739
Fax	965 909 302
Correo electrónico	Ofi.esport@ua.es
Responsable del Campeonato	José Antonio Rodríguez Sirvent
Teléfono	965 903 469
Correo electrónico	rodriguez@ua.es

2. FECHAS DE REALIZACIÓN	6 de marzo de 2014
---------------------------------	--------------------

3. UNIVERSIDADES PARTICIPANTES	<p>Universidad de Alicante Universidad Politécnica de Valencia Universidad de Valencia Universidad Católica de Valencia Universidad Miguel Hernández de Elche</p>
---------------------------------------	---

3. INSTALACIONES	
Nombre de la Instalación	Paraje natural del Molar en La Marina (Elche)
Descripción de la Instalación de juego	Zona de bosque mediterráneo con dunas.
Dirección	Carretera nacional 332 Km. 73,4 Guardamar del Segura Alicante
Ubicación de vestuarios	Marjal Guardamar Camping & Bungalow
Avituallamiento en el lugar de la competición	Agua

4. SISTEMA DE COMPETICIÓN	
Sistema de competición	<p>La prueba se realizará en la modalidad de Carrera Clásica de Larga Distancia, en categoría masculina y femenina. Para la clasificación por Universidades será obligatorio tener participación de ambos sexos. Se establece un sistema de puntuación a partir de las carreras individuales: para ello se elaborará una clasificación por puestos sumando las posiciones de los dos primeros hombres y las dos primeras mujeres de cada universidad.</p> <p>Si una universidad tiene menos de dos corredores/as en alguna de las categorías (masculina y femenina), cada corredor/a faltante puntuará como si hubiese llegado un puesto por detrás del último clasificado.</p> <p>Los desempates se realizarán en caso de que dos o más universidades queden empatadas en el primero, segundo o tercer puesto de la clasificación. A partir del cuarto puesto todos los equipos empatados quedarán clasificados <i>ex a quo</i>.</p> <p>La universidad que obtenga la puntuación más baja será la primera clasificada.</p> <p>De producirse un empate entre universidades: 1º, mayor nº de oros. 2º, mayor nº de platas. 3º mayor nº de bronces. 4º mayor nº de participantes.</p>
Horario	<p>9:00 horas control acreditaciones. 10:00 horas reunión técnica. 11:00 horas salida corredores 14:00 horas entrega de trofeos</p>

6. RESULTADOS

Dames universitàries - CADU (16/16) 6,5 km 120 m 17C

1	RICO MIRA, LUISA	Universitat d'Alacant	1:14:52
2	CAMARASA PÉREZ, ANA	Universitat Miguel Hernández	1:22:24
3	AGUT MEDALL, BELÉN	Universitat Miguel Hernández	1:28:34
4	CALVO RUÍZ, ANA BELÉN	Universitat Politècnica de	1:39:14
5	SIMON, ILDIKO	Universitat Politècnica de	1:48:14
6	ASENSI BODI, SARA	Universitat Politècnica de	1:54:00
7	GARCÍA DOMENE, ANA	Universitat d'Alacant	1:55:58
8	FAJARDO MOLINA, MARÍA ISABEL	Universitat Miguel Hernández	2:07:55
9	GIL MARTÍ, MIREIA	Universitat de València	3:24:53
10	INGLADA SOLER, NURIA	Universitat Miguel Hernández	3:33:50
	GARCÍA VAQUERO, MARÍA	Universitat Miguel Hernández	Abandona
	PILAR FERNÁNDEZ, YAIZA	Universitat Miguel Hernández	Abandona
	SÁNCHEZ MARTÍNEZ,	Universitat Miguel Hernández	Abandona
	LIDIA FABREGAT JAÉN,	Universitat Miguel Hernández	Abandona
	MARINA PUIG VALERO,	Universitat Politècnica de	No sale
	MARTA VALER SOLER,	València Universitat Catòlica	No sale

Hòmens universitaris - CADU (27/27) 7,6 km 145 m 21C

1	VILA SEMPERE, BORJA	Universitat d'Alacant	55:54
2	MARTÍNEZ FLOR, ALEJANDRO	Universitat Politècnica de València	1:03:11
3	CATALÁN GARCÍA, SAMUEL	Universitat d'Alacant	1:06:32
4	MARTÍN GARCÍA, MIGUEL ÀNGEL	Universitat d'Alacant	1:07:31
5	RAMAL BAREA, IVÁN	Universitat d'Alacant	1:08:31
6	YNGVE, ANDERS	Universitat Politècnica de València	1:11:16
7	BAÑÓN HERNÁNDEZ, JOSÉ FRANCISCO	Universitat Politècnica de València	1:12:40
8	AYELO SÁNCHEZ, FERNANDO	Universitat d'Alacant	1:15:49
9	MÉRIDA SANCHÍS, SERGIO	Universitat d'Alacant	1:18:50
10	LÓPEZ MARCO, SERGIO	Universitat Miguel Hernández	1:26:08
11	LOPÉZ PÉREZ, DAVID	Universitat Miguel Hernández	1:35:50
12	ROMERO ANTÓN, ÀNGEL	Universitat Miguel Hernández	1:39:52
13	PICAZO BUENO, JOSÉ ÀNGEL	Universitat de València	1:51:43
14	PÉREZ GRIÑÁN, ANTONIO	Universitat Catòlica de València	1:53:32
15	DEL ARCO MORENO, IGNACIO	Universitat de València	2:00:06
16	BARBERÁ VERDUGO, JOSÉ	Universitat Politècnica de València	2:07:24
17	CUTANDA SÁNCHEZ, JESÚS	Universitat de València	2:16:15
18	PUIG ALEGRE, ALBERT	Universitat de València	2:19:10
19	RAMOS RUÍZ, ÀLVARO	Universitat de València	2:22:39
20	ALBERCA FERRANDIZ, JOSÉ IGNACIO	Universitat Miguel Hernández	2:42:52
	JUAN RECIO CASTO PEREZ	UMH	ERROR
	MENDEZ IVAN CUTILLAS	UMH	TARJETA
	MUÑOZ CRISTIAN PLAS	UMH	
	BRUTON ABRAHAM	UMH	
	GARCÍA RUÍZ, GONZALO	Universitat de València	No sale
	FERRÁNDEZ FAJARDO, CARLOS	Universitat Miguel	No sale
	RODRÍGUEZ ALFARO, FRANCISCO	Hernández Universitat	No sale

7. ESTADÍSTICAS DE PARTICIPACIÓN

UNIVERSIDADES	HOMBRES		MUJERES		TOTAL	
	Inscritos	Participantes	Inscritos	Participantes	Inscritos	Participantes
UA	6	6	2	2	8	8
UPV	4	4	4	3	8	7
UVEG	6	5	1	1	7	6
UCV	1	1	1	0	2	1
UMH	10	8	8	8	18	16
TOTAL	27	24	16	14	51	38

8. MEDALLERO

Dames universitàries

1 RICO MIRA, LUISA	Universitat d'Alacant 1:14:52
2 CAMARASA PÉREZ, ANA	Universitat Miguel Hernández 1:22:24
3 AGUT MEDALL, BELÉN	Universitat Miguel Hernández 1:28:34

Hòmens universitaris

1 VILA SEMPERE, BORJA	Universitat d'Alacant 55:54
2 MARTÍNEZ FLOR, ALEJANDRO	Universitat Politècnica de València 1:03:11
3 CATALÁN GARCÍA, SAMUEL	Universitat d'Alacant 1:06:32

Classificació per universitats

1 Universitat d'Alacant	12 puntos
2 Universitat Politècnica de València	17 puntos
3 Universitat Miguel Hernandez	26 puntos

9. OBSERVACIONES E INCIDENCIAS

10. PROPUESTAS DE MEJORA



Servicio de
Actividad Física
y Deportiva
Universidad Católica de Valencia
San Vicente Mártir

MEMORIA

**CAMPEONATO AUTONÓMICO DE DEPORTE
UNIVERSITARIO 2014**

**UNIVERSIDAD CATÓLICA DE VALENCIA
SAN VICENTE MÁRTIR**

PÁDEL

Torrent, 06 y 07 de Marzo 2014



PROYECTO DEL CAMPEONATO AUTONÓMICO DE DEPORTE UNIVERSITARIO

“PÁDEL”

1. UNIVERSIDAD ORGANIZADORA	UNIVERSIDAD CATÓLICA DE VALENCIA “S. Vicente Mártir”
Dirección	Servicio de Actividades Físico-deportivas (SAFD) Dirección: C/ Ramiro de Maeztu, 14. Torrente
Teléfono	96 363 74 12 (ext.10010)
Fax	96 391 98 27
Correo electrónico	safd@ucv.es marcelo.viera@ucv.es
Nombre de la persona responsable de la competición	Marcelo Viera

2. FECHA DE REALIZACIÓN	06 y 07 de Marzo de 2014
--------------------------------	--------------------------

3. UNIVERSIDADES PARTICIPANTES	<ul style="list-style-type: none">- Universidad Cardenal Herrera (UCH-CEU)- Universidad Politécnica de Valencia (UPV)- Universidad Católica de Valencia (UCV)- Universidad de Valencia de Estudios Generales (UVEG)- Universidad Miguel Hernández (UMH)- Universidad Jaime I de Castellón (UJI)- Universidad de Alicante (UA)
---------------------------------------	---

4. INSTALACIONES	
Nombre de la instalación	Ciudad Deportiva “Parc Central” de Torrent(Valencia)



Descripción de la instalación de juego	Pistas de Pádel
Dirección	Rda. Escultor Vicente Pallardó s/n, Torrent(Valencia)
Ubicación de vestuarios	En las instalaciones.
Avituallamiento en el lugar de competición	Agua y bebidas isotónicas

5. SISTEMA DE COMPETICIÓN																																													
Sistema de competición	<p>La competición se disputara en las categorías de Masculina, Femenina y mixta.</p> <p>1º Fase –Por grupos y con cabezas de serie por ranking.</p> <p>2 Fase- Semifinales (1º contra 2ºs), Tercer y cuarto puesto y Finales.</p> <p>Se jugara al mejor de 3 sets, con tie- break para todos ellos.</p> <p>Para la clasificación por universidades se tendrá el siguiente baremo:</p> <ul style="list-style-type: none"> - Campeón: 10 ptos. - Subcampeón: 8 ptos. - Semifinalista: 6 ptos. 																																												
Cuadro de competición: Calendario/horario	<p>MASCULINO</p> <table border="1" style="display: inline-table; margin-right: 20px;"> <thead> <tr><th colspan="2">GRUPO A</th></tr> </thead> <tbody> <tr><td>M1</td><td>UPV</td></tr> <tr><td>M2</td><td>UV</td></tr> <tr><td>M3</td><td>UJI</td></tr> </tbody> </table> <table border="1" style="display: inline-table;"> <thead> <tr><th colspan="2">GRUPO B</th></tr> </thead> <tbody> <tr><td>M4</td><td>UCV</td></tr> <tr><td>M5</td><td>UMH</td></tr> <tr><td>M6</td><td>UA</td></tr> </tbody> </table> <p>FEMENINA</p> <table border="1" style="display: inline-table; margin-right: 20px;"> <thead> <tr><th colspan="2">GRUPO A</th></tr> </thead> <tbody> <tr><td>F1</td><td>UA</td></tr> <tr><td>F2</td><td>UCV</td></tr> <tr><td>F3</td><td>UJI</td></tr> </tbody> </table> <table border="1" style="display: inline-table;"> <thead> <tr><th colspan="2">GRUPO B</th></tr> </thead> <tbody> <tr><td>F4</td><td>UV</td></tr> <tr><td>F5</td><td>UCH-CEU</td></tr> <tr><td>F6</td><td>UMH</td></tr> <tr><td>F7</td><td>UPV</td></tr> </tbody> </table> <p>MIXTO</p> <table border="1" style="display: inline-table;"> <thead> <tr><th colspan="2">GRUPO B</th></tr> </thead> <tbody> <tr><td>X1</td><td>UV</td></tr> <tr><td>X2</td><td>UPV</td></tr> <tr><td>X3</td><td>UA</td></tr> <tr><td>X4</td><td>UCV</td></tr> </tbody> </table>	GRUPO A		M1	UPV	M2	UV	M3	UJI	GRUPO B		M4	UCV	M5	UMH	M6	UA	GRUPO A		F1	UA	F2	UCV	F3	UJI	GRUPO B		F4	UV	F5	UCH-CEU	F6	UMH	F7	UPV	GRUPO B		X1	UV	X2	UPV	X3	UA	X4	UCV
GRUPO A																																													
M1	UPV																																												
M2	UV																																												
M3	UJI																																												
GRUPO B																																													
M4	UCV																																												
M5	UMH																																												
M6	UA																																												
GRUPO A																																													
F1	UA																																												
F2	UCV																																												
F3	UJI																																												
GRUPO B																																													
F4	UV																																												
F5	UCH-CEU																																												
F6	UMH																																												
F7	UPV																																												
GRUPO B																																													
X1	UV																																												
X2	UPV																																												
X3	UA																																												
X4	UCV																																												



DIA 1- FASE PRELIMINAR (JUEVES 06)

TURNO	PISTA 1	PISTA 2	PISTA3	PISTA 4	PISTA 5
1º (10H)	M1 - M2	M4 - M5	X1 - X2	X3 - X4	F4 - F5
2º	M2 - M3	M5 - M6	X1 - X4	X2 - X3	F6 - F7
3º	M1 - M3	M4 - M6	F1 - F3	F5 - F6	F4 - F7
4º	X2 - X4	X1 - X3	F3 - F2	F4 - F6	F5 - F7
5º			F1 - F2		

DIA 2-SEMIFINALES Y FINAL (VIERNES 07)

SEMIF.	HORA	PISTA 1	PISTA 2	PISTA 3	PISTA 4	PISTA 5
	10:00	SEMI M	SEMI M	SEMI F	SEMI F	BRONCE X
FINAL	12:00	FINAL M	BRONCE M	FINAL F	BRONCE F	FINAL X

La competición comenzara según el horario establecido, y al término de cada enfrentamiento se llamara a los equipos que jueguen a continuación

Puntuación

La competición se desarrollará al mejor de 3 sets, con tie- break para todos ellos.



7. ESTADISTICAS DE PARTICIPACION

UNIV.	MASCULINO		FEMENINA		TOTAL	
	Inscritos	Participantes	Inscritos	Participantes	Inscritos	Participantes
UCH-CEU	0	0	2	2	2	2
UPV	3	3	3	3	6	6
UCV	3	3	3	3	6	6
UEVG	3	3	3	3	6	6
UMH	3	3	3	3	6	6
UJI	2	2	2	2	4	4
UA	3	3	3	3	6	6
TOTAL	17	17	19	19	36	36

8. MEDALLERO

Cat.: Masculina	
1º	UCV
2º	UEVG
3º	UMH

Cat.: Femenina	
1º	UA
2º	UPV
3º	UEVG

Cat.: Mixta	
1º	UEVG
2º	UPV
3º	UA

Cat.: Equipos	
1º	UEVG
2º	UPV
3º	UA

9. OBSERVACIONES E INCIDENCIAS

En caso de accidente o lesión cada Universidad tendrá que tener en cuenta la normativa de su seguro escolar y la Seguridad Social.



ANEXO FOTOGRÁFICO:





Servicio de
Actividad Física
y Deportiva
Universidad Católica de Valencia
San Vicente Mártir





Servicio de
Actividad Física
y Deportiva

Universidad Católica de Valencia
San Vicente Mártir

MEMORIA

**CAMPEONATO AUTONÓMICO DE DEPORTE
UNIVERSITARIO 2014**

UNIVERSIDAD CATÓLICA DE VALENCIA

SAN VICENTE MÁRTIR

PILOTA VALENCIANA

L'ELIANA, 12 de MARZO 2014



PROYECTO DEL CAMPEONATO AUTONÓMICO DE DEPORTE UNIVERSITARIO

“PILOTA VALENCIANA”

1. UNIVERSIDAD ORGANIZADORA	UNIVERSIDAD CATÓLICA DE VALENCIA “S. Vicente Mártir”
Dirección	Servicio de Actividades Físico-deportivas (SAFD) Dirección: C/ Ramiro de Maeztu, 14. Torrente
Teléfono	96 363 74 12 (ext.10010)
Fax	96 391 98 27
Correo electrónico	safd@ucv.es marcelo.viera@ucv.es
Nombre de la persona responsable de la competición	Marcelo Viera

2. FECHA DE REALIZACIÓN	12 de marzo de 2014
--------------------------------	---------------------

3. UNIVERSIDADES PARTICIPANTES	<ul style="list-style-type: none">- Universidad Politécnica de Valencia (UPV)- Universidad Católica de Valencia (UCV)- Universidad de Valencia de Estudios Generales (UVEG)- Universidad Jaime I de Castellón (UJI)- Universidad de Alicante (UA)
---------------------------------------	---

4. INSTALACIONES	
Nombre de la instalación	Ciudad Deportiva de L’Elia (Valencia)
Descripción de la instalación de juego	Trinquet



Dirección	Avd. del Polideportivo S/N (96 274 00 55)
Ubicación de vestuarios	En las instalaciones.
Avituallamiento en el lugar de competición	Agua y bebidas isotónicas

5. SISTEMA DE COMPETICIÓN																																													
Sistema de competición	<p>La competición se desarrollará en las modalidades de “RASPALL”, “ESCALA I CORDA” y “FRONTO A MÀ” en una liga todos contra todos. Se jugará con pelota de baqueta de 43/ 44 g.</p> <p>Liga a una vuelta todos contra todos a partir de las 10h. Hora aproximada de finalización: 17 h.</p> <p>Se puntuará partido ganado 2 ptos. y perdido 1 pto. En caso de empate: 1º enfrentamiento directo. 2º mayor diferencia de juegos.</p> <p>Vestimenta:</p> <p>Todos los participantes deberán llevar equipación y zapatillas deportivas. Todos los componentes de un equipo deben llevar el mismo color de camiseta.</p>																																												
Cuadro de competición: Calendario/horario	<table border="1"> <thead> <tr> <th>HORARIO</th> <th>RASPALL</th> <th>HORARIO</th> <th>ESCALA I CORDA</th> </tr> </thead> <tbody> <tr> <td>14:15</td> <td>UCV-UJI</td> <td>10H</td> <td>UCV-UA</td> </tr> <tr> <td>14:45</td> <td>UVEG-UPV</td> <td>10:25</td> <td>UJI-UPV</td> </tr> <tr> <td>15:15</td> <td>UVEG-UJI</td> <td>10:50</td> <td>UVEG-UA</td> </tr> <tr> <td>15:45</td> <td>UCV-UPV</td> <td>11:15</td> <td>UCV-UPV</td> </tr> <tr> <td>16:15</td> <td>UCV-UVEG</td> <td>11:40</td> <td>UCV-UJI</td> </tr> <tr> <td>16:45</td> <td>UJI-UPV</td> <td>12:05</td> <td>UVEG-UPV</td> </tr> <tr> <th>HORARIO</th> <th>FRONTO A MÀ</th> <td>12:30</td> <td>UJI-UA</td> </tr> <tr> <td>14:45</td> <td>UPV-UVEG</td> <td>12:55</td> <td>UCV-UVEG</td> </tr> <tr> <td>15:30</td> <td>UCV-UPV</td> <td>13:20</td> <td>UA-UPV</td> </tr> <tr> <td>16:15</td> <td>UCV-UVEG</td> <td>13:45</td> <td>UVEG-UJI</td> </tr> </tbody> </table> <p>La competición comenzara según el horario establecido para cada modalidad, y al término de cada enfrentamiento se llamara a los equipos que jueguen a continuación</p>	HORARIO	RASPALL	HORARIO	ESCALA I CORDA	14:15	UCV-UJI	10H	UCV-UA	14:45	UVEG-UPV	10:25	UJI-UPV	15:15	UVEG-UJI	10:50	UVEG-UA	15:45	UCV-UPV	11:15	UCV-UPV	16:15	UCV-UVEG	11:40	UCV-UJI	16:45	UJI-UPV	12:05	UVEG-UPV	HORARIO	FRONTO A MÀ	12:30	UJI-UA	14:45	UPV-UVEG	12:55	UCV-UVEG	15:30	UCV-UPV	13:20	UA-UPV	16:15	UCV-UVEG	13:45	UVEG-UJI
HORARIO	RASPALL	HORARIO	ESCALA I CORDA																																										
14:15	UCV-UJI	10H	UCV-UA																																										
14:45	UVEG-UPV	10:25	UJI-UPV																																										
15:15	UVEG-UJI	10:50	UVEG-UA																																										
15:45	UCV-UPV	11:15	UCV-UPV																																										
16:15	UCV-UVEG	11:40	UCV-UJI																																										
16:45	UJI-UPV	12:05	UVEG-UPV																																										
HORARIO	FRONTO A MÀ	12:30	UJI-UA																																										
14:45	UPV-UVEG	12:55	UCV-UVEG																																										
15:30	UCV-UPV	13:20	UA-UPV																																										
16:15	UCV-UVEG	13:45	UVEG-UJI																																										
Puntuación	<p>La competición se desarrollará en “Escala i Corda” a 25 tantos, “Raspall” a 20 tantos y “Frontó a mà” a 21 tantos.</p>																																												



6. RESULTADOS	En la tabla anexa se muestran los resultados de los partidos que enfrentaban a las diferentes universidades					
	PUNTUACION ESCALA I CORDA			PUNTUACION RASPALL		
	UCV-UA	25	0	UCV-UJI	20	0
	UJI-UPV	25	10	UVEG-UPV	20	5
	UVEG-UA	25	0	UVEG-UJI	20	0
	UCV-UPV	25	0	UCV-UPV	20	5
	UCV-UJI	10	25	UCV-UVEG	10	20
	UVEG-UPV	25	0	UJI-UPV	20	10
	UJI-UA	25	0	FRONTO A MÀ		
	UCV-UVEG	0	25	UPV-UVEG	10	21
	UA-UPV	0	25	UCV-UPV	21	15
	UVEG-UJI	25	5	UCV-UVEG	3	21

7. ESTADISTICAS DE PARTICIPACION

UNIV.	ESCALA I CORDA		RASPALL		FRONTO A MÀ		TOTAL	
	Inscritos	Participantes	Inscritos	Participantes	Inscritos	Participantes	Inscritos	Participantes
UPV	3	3	2	2	3	3	8	8
UCV	3	3	3	3	3	3	9	9
UVEG	3	3	3	3	3	3	9	9
UJI	3	3	2	2	0	0	5	5
UA	3	3	0	0	0	0	3	3
TOTAL	15	15	10	10	9	9	34	34



8. MEDALLERO

CLASIFICACION CADU 2014

Modalidad: Escala i Corda

1º	UVEG
2º	UJI
3º	UCV

CLASIFICACION CADU 2014

Modalidad: Raspall

1º	UVEG
2º	UCV
3º	UJI

CLASIFICACION CADU 2014

Modalidad: Frontó a mà

1º	UVEG
2º	UCV
3º	UPV

CLASIFICACION CADU 2014

Universidades

1º	UVEG
2º	UCV
3º	UJI



9. OBSERVACIONES E INCIDENCIAS

En caso de accidente o lesión cada Universidad tendrá que tener en cuenta la normativa de su seguro escolar y la Seguridad Social.

ANEXO FOTOGRAFICO:





Servicio de
Actividad Física
y Deportiva
Universidad Católica de Valencia
San Vicente Mártir





Servicio de
Actividad Física
y Deportiva
Universidad Católica de Valencia
San Vicente Mártir



**CAMPEONATO AUTONÓMICO UNIVERSITARIO DE
LA COMUNIDAD VALENCIANA**

"SQUASH"

VALENCIA, 12 DE MARZO DE 2014

UNIVERSITAT POLITÈCNICA DE VALÈNCIA

MEMORIA

1. UNIVERSIDAD ORGANIZADORA	
UNIVERSITAT POLITÈCNICA DE VALÈNCIA	
Dirección	Camino de Vera s/n
Teléfonos	963879005
Fax	963877945
Correo electrónico	jjimeno@upv.es
Nombre de la persona responsable directa de la competición	JUAN JOSÉ GIMENO SORIANO

2. FECHA DE REALIZACIÓN	12 DE MARZO DE 2014
--------------------------------	---------------------

3. UNIVERSIDADES PARTICIPANTES	Universidad de Alicante Universidad Católica de Valencia Universidad Jaime I Universidad Miguel Hernández Universidad Politécnica de Valencia
---------------------------------------	---

4. INSTALACIONES	
Nombre de la instalación	Trinquete de la UPV
Dirección	Avda. de los Naranjos s/n
Avituallamiento en el lugar de competición	AGUA

5. SISTEMA DE COMPETICI3N

Sistema de competici3n	Competici3n individual masculina. Se disput3 una liga de 4 grups masculinos (con 3 participantes). En categoria femenina no se realiza competici3n porque solo hay una inscrita. Posteriormente se realizaron cuadros finales con los 1º clasificados de cada grupo (semifinales, final y tercer y cuarto puesto).
Horario	Acreditaciones de 9:00 a 9:30 horas Reuni3n T3cnica 9:30 horas Partidos ligas de grupos 10:00 a 13:00 horas Fase final 13 h. Entrega de trofeos 14:00 horas.

6. RESULTADOS

Categoria Masculina	Universidad
1º DAVID GASPAR	UPV
2º ENRIQUE MORENO	UCV
3º JOSE TALENS	UPV
4º ERNESTO OLCINA	UMH

7. ESTADÍSTICAS DE PARTICIPACI3N

UNIVERSIDADES	HOMBRES		MUJERES		TOTAL	
	Inscritos	Participantes	Inscritos	Participantes	Inscritos	Participantes
UA	2	1	0	0	2	1
UCV	3	3	0	0	3	3
UJI	2	2	0	0	2	2
UMH	3	1	0	0	3	1
UPV	2	2	1	0	3	2
TOTAL	12	9	1	0	13	9

8. OBSERVACIONES E INCIDENCIAS

No se produjo incidencia de ningún tipo.

9. REPORTAJE FOTOGRÁFICO

Todas las fotos y vídeos del campeonato se pueden bajar de la web del Servei D'Esports de la UPV (www.upv.es/adep).





Servicio de
Actividad Física
y Deportiva
Universidad Católica de Valencia
San Vicente Mártir

MEMORIA

**CAMPEONATO AUTONÓMICO DE DEPORTE
UNIVERSITARIO 2014**

**UNIVERSIDAD CATÓLICA DE VALENCIA
SAN VICENTE MÁRTIR**

TAEKWONDO

TORRENT, 01 de MARZO 2014



“TAEKWONDO”

1. UNIVERSIDAD ORGANIZADORA	UNIVERSIDAD CATÓLICA DE VALENCIA “S. Vicente Mártir”
Dirección	Servicio de Actividades Físico-deportivas (SAFD) Dirección: C/ Ramiro de Maeztu, 14. Torrente
Teléfono	96 363 74 12 (ext.10010)
Fax	96 391 98 27
Correo electrónico	safd@ucv.es marcelo.viera@ucv.es
Nombre de la persona responsable de la competición	Marcelo Viera

2. FECHA DE REALIZACIÓN	01 de marzo de 2014
--------------------------------	---------------------

3. UNIVERSIDADES PARTICIPANTES	<ul style="list-style-type: none">- Universidad Politécnica de Valencia (UPV)- Universidad Católica de Valencia (UCV)- Universidad de Valencia de Estudios Generales (UVEG)- Universidad Miguel Hernández (UMH)- Universidad Jaime I de Castellón (UJI)- Universidad de Alicante (UA)
---------------------------------------	--



4. INSTALACIONES	
Nombre de la instalación	Campus de Torrent La Inmaculada (Valencia)
Descripción de la instalación de juego	Pabellón de deportes de la Universidad Católica de Valencia
Dirección	C/ Ramiro de Maeztu, 14. Torrente
Ubicación de vestuarios	En las instalaciones
Avituallamiento en el lugar de competición	Agua y bebidas isotónicas

5. SISTEMA DE COMPETICIÓN Y HORARIOS	
Sistema de competición	<p>Se desarrolló en tres tapices de competición con petos electrónicos de la marca Daedo, llevando cada competidor sus propias protecciones: casco, espinilleras, protector de antebrazos, coquilla, protector bucal, guantillas y patucos electrónicos de la marca Daedo.</p> <p>La organización dispuso de voluntarios para el control de mesa (cronometraje).</p> <p>Se dispuso de los árbitros necesarios para tres tapices de competición, convocados y acreditados por la Federación de Taekwondo de la Comunidad Valenciana.</p> <p>El Director de arbitraje de la FTCV: D. Tomas Alacid.</p> <p>9 árbitros nacionales</p> <p>3 árbitros regionales</p> <p>3 jueces cronometradores</p>
Distribución horaria	<p>De 8,30 a 9,30 pesaje y control de documentación</p> <p>De 9,30 a 10,00 calentamiento.</p> <p>Reunión técnica a las 09,45h.</p> <p>Comienzo de la competición: a las 10h.</p> <p>Finalización de la competición: a las 14h.</p>



6. RESULTADOS

CATEGORIA	OROS	PLATAS	BRONCES	BRONCES
MENOS 49	OLGA NOVILLO (UV)	IRIS LA CUESTA (UV)	PAU TORRALBA (UJI)	----
MENOS 53	CRISTINA RODRIGUEZ (UPV)	MÓNICA RINCÓN (UMH)	----	----
MENOS 57	LEYRE DE HARO (UV)	AMPARO PICÓ (UPV)	ZULEMA DIAZ (UV)	ALICIA ALONSO (UJI)
MENOS 62 PRO	NICOLETA IONELA (UA)	LORENA MAESTRO (UPV)	IRENE PÉREZ (UJI)	LAURA OLIVA (UV)
MAS 73	LUCÍA ROCA-MONZÓ (UPV)	NATACHA PEÑALVER (UPV)	DAVINIA ANAYA(UPV)	----

MENOS 58	ALEJANDRO CABEZO (UV)	DAVID REDÓN (UCV)	----	----
MENOS 63	ANDREU MARTÍNEZ (UV)	GUILLERMO TUDELA (UPV)	SERGIO NUÑO (UPV)	----
MENOS 63 PRO	JAVIER REQUENI (UV)	PABLO HERNÁNDEZ (UV)	----	----
MENOS 68	FRANCISCO RUIZ (UPV)	VICTOR MEJIAS (UV)	JHON SAENZ (UPV)	
MENOS 68 PRO	BOGDAN SAV (UJI)	JUAN JOSÉ URIOS (UPV)	GUILLERMO MARCO (UV)	ALBERTO COCERO (UJI)
MENOS 74	SERGIO SANCHEZ (UV)	PABLO CABEZUELO (UPV)	----	----
MENOS 74 PRO	ROLAND GOMBAU (UV)	ANSELMO TUDELA (UCV)	CRISTIAN DELGADO (UPV)	VICENTE MARTINEZ(UV)
MENOS 80	ALBERTO SANDIEGO (UV)	JOSE VICENTE TAMARIT (UPV)	JAN VELEUSIC (UA)	----
MENOS 80 PRO	JAVIER PINAZO (UPV)	CARLOS CERDÁN (UV)	JUAN JOSE VERDÚ (UPV)	ENRIQUE PATÓN (UV)
MENOS 87	MANUEL DE HARO (UPV)	JOSE ANTONIO CORRAL (UPV)	ASHIRO CHEN (UV)	-----
MAS 87	CARLOS GARCÍA (UPV)	MANUEL MARTINEZ (UJI)	ALVARO ESCUDERO (UJI)	DAVID PALOP (UV)
MAS 87 PRO	VALENTIN GUINEA (UMH)	JORGE PERIS (UV)	----	-----



CLASIFICACIÓN POR UNIVERSIDADES						
UNIVERSIDAD	PARTICIPANTES	OROS (8puntos)	PLATAS (6puntos)	BRONCES (4punto)	TOTAL	PUESTO
UV	27	64	30	28	149	1º
UPV	22	48	48	16	134	2º
UJI	11	8	6	20	45	3º
UMH	3	8	6	0	17	4º
UA	2	8	0	4	14	5º
UCV	3	0	2	0	-	NO
	68	17 OROS	17 PLATAS	18 BRONCES	52 MEDALLAS	

7. ESTADÍSTICAS DE PARTICIPACIÓN

Participantes	HOMBRES		MUJERES		TOTAL	
	Inscritos	Participantes	Inscritos	Participantes	Inscritos	Participantes
UNIVERSIDAD						
UA	1	1	1	1	2	2
UCV	4	3	0	0	4	3
UJI	8	8	3	3	11	11
UMH	1	1	2	2	3	3
UPV	16	16	6	6	22	22
UV	22	21	7	6	29	27
TOTAL	52	50	19	18	71	68

9. OBSERVACIONES E INCIDENCIAS

Ambulancia con médico a pie de pista: V.E.M.

10. PROPUESTAS DE MEJORA

Que tengan en cuenta los delegados de las distintas universidades que es posible el adelantamiento de combates para agilizar la competición. Así pues, deberán estar atentos a megafonía para que cada competidor esté preparado para su combate correspondiente.

ANEXO FOTOGRÁFICO:





Servicio de
Actividad Física
y Deportiva
Universidad Católica de Valencia
San Vicente Mártir





**Servicio de
Actividad Física
y Deportiva**

Universidad Católica de Valencia
San Vicente Mártir



MEMORIA DE ORGANIZACIÓN

CADU TENIS 6 MARZO 2014

UNIVERSIDAD ORGANIZADORA	
Nombre	MIGUEL HERNÁNDEZ DE ELCHE
Dirección	Av. De la universidad s/n 03202 Elche
Teléfonos	966652120-966658687-686527101
Correo electrónico	Secretaria.cadu@umh.es
Responsable	César Tomás Rodríguez
INSTALACIONES	
Nombre	Club de Tenis Elche
Instalación de juego	8 pistas tierra batida
Dirección	Partida de Asprillas Pol.1 Num.3 03202 Elche, España Teléfono: 965 454 516
Ubicación de vestuarios	Instalaciones Club de Tenis
Avituallamiento	Instalaciones Club de Tenis
COMPETICIÓN Y HORARIOS	
Fechas de realización	6 de marzo
Universidades participantes	UA-UCV-UPV-UVEG-UMH-UCH-UJI
Distribución horaria	10:00h a 20:00h
Competición	Sistema grupos liga. Partidos a dos sets y super tie break de desempate.



PARTICIPACIÓN

UNIVERSIDAD	PRIMER APELLIDO	SEGUNDO APELLIDO	NOMBRE	CATEGORIA
UPV	PIRIS	CABANILLES	PAULA ELENA	DOB. FEM.
UPV	GUEROLA	MARTINEZ	MARIA	DOB. MIX.
UPV	PÉREZ	SOLER	CLARA	IND. FEM.
UPV	VILA	ANDREU	GABRIELA	DOB. FEM.
UPV	AGUILAR	TATAY	JOSE FRANCISCO	IND. MASC.
UPV	FRANCH	USO	VICENTE	DOB. MASC.
UPV	PÉREZ	GARCÍA	MANUEL FRANCISCO	DOB. MASC.
UPV	SALA	SÁNCHEZ	JOAN FERRÁN	DOB. MIX.
UJI	BERBEL	RODRÍGUEZ	DAVID	DOB. MASC.
UJI	CLIMENT	GONZALEZ	JOSE ANTONIO	IND. MASC.
UJI	ASENSIO	ROCAÑIN	RUBÉN	DOB. MASC.
UJI	GAS	GOZALBO	BEATRIZ	DOB. FEM.
UJI	LLUCH	MARCO	ANDREA	DOB. FEM.
UJI	SALA	JUSTE	ALEJANDRA	IND. FEM.
UMH	ALCAINA	PATIÑO	BERTA	IND. FEM.
UMH	SOLER	BERENGUER	SARA	DOB. FEM.
UMH	LÓPEZ	LÓPEZ	LYDIA	DOB. FEM.
UMH	LUCAS	DE LA CASA	JOSE	IND. MASC.
UMH	RIZO	DURÁ	MARTÍN	DOB. MASC.
UMH	MIÑANO	BELVIS	VICTOR	DOB. MASC.
UCH	ANTOLI	GARCIA	SARA	IND. FEM.
UCV	SILLA	BERMELL	MARTA ADORACIÓN	DOB. MIX.
UCV	SILLA	BERMELL	SALVADOR	DOB. MIX.
UCV	MEDINA	FAUS	AMPARO	DOB. FEM.
UCV	PÉREZ	CANO	MARÍA DEL MAR	DOB. FEM.
UCV	CUADRADO	VILLAESCUSA	ANTONIO	DOB. MASC.
UCV	TORMO	BOIX	HUGO	DOB. MASC.
UCV	MORCILLO	ITURBURO	PABLO	IND. MASC.
UEG	GONZÁLEZ-KING	GARIBOTTI	CAROLA	DOB. MIX.
UEG	CAJIGAL	CUARTERO	ÁLVARO	DOB. MIX.
UEG	GONZÁLEZ	RAMÍREZ	PAU	DOB. FEM.
UEG	HERNÁNDEZ	VÁZQUEZ	CAROLINA	DOB. FEM.
UEG	GARCÍA	CASTAÑO	ANDREA	IND. FEM.
UEG	RIBEIRO	NAVARRETE	SAMUEL	IND. MASC.
UEG	LIZONDO	OSSET	PEDRO	DOB. MASC.
UEG	TORREGROSA	VELILLA	ARTURO	DOB. MASC.
UA	GRAU	GARCÍA	ÁLVARO	IND. MASC.
UA	MARTÍNEZ	SANJUAN	AIDA	IND. FEM.
UA	LÓPEZ	GÓMEZ	PABLO	DOB. MASC.
UA	GOMIS	BLASCO	ALEJANDRO	DOB. MASC.
UA	APAOLAZA	CIMADEVILLA	LAURA	DOB. FEM.
UA	RICO	GODINO	BÁRBARA	DOB. FEM.

DESARROLLO COMPETICIÓN

HORARIOS PARTIDOS															
PISTA 1		PISTA 2		PISTA 3		PISTA 4		PISTA 5		PISTA 6		PISTA 7		PISTA 8	
HORARIO	PARTIDO	HORARIO	PARTIDO	HORARIO	PARTIDO	HORARIO	PARTIDO	HORARIO	PARTIDO	HORARIO	PARTIDO	HORARIO	PARTIDO	HORARIO	PARTIDO
10:00	IM1	10:00	IM4	10:00	IF1	10:00	IF4	10:00	DM1	10:00	DM4	10:00	DF1	10:00	DF4
12:00	DMX1	12:00	IM2	12:00	IM5	12:00	IF2	12:00	IF5	12:00	DM2	12:00	DM5	12:00	DF2
14:00	DF5	14:00	DMX2	14:00	IM3	14:00	IM6	14:00	IF3	14:00	IF6	14:00	DM3	14:00	DM6
16:00	DF3	16:00	DF6	16:00	DMX3	16:00	IM(3/4)	16:00	IF(3/4)	16:00	DM(3/4)	16:00		16:00	
18:00	DF(3/4)	18:00	IM F	18:00	IF F	18:00	DM F	18:00	DF F	18:00		18:00		18:00	

MODALIDADES

INDIVIDUAL MASCULINO (IM)
INDIVIDUAL FEMENINO (IF)
DOBLE MASCULINO (DM)
DOBLE FEMENINO (DF)
DOBLE MIXTO (DMX)

RONDAS

3º y 4º PUESTO (3/4)
FINALES (F)

INDIVIDUAL MASCULINO (IM)	
UPV	JOSE FRANCISCO AGUILAR
UJI	JOSE ANTONIO CLIMENT
UMH	JOSE LUCAS
UCV	ENRIQUE ALMUDEVER
UEVG	SAMUEL RIBEIRO
UA	ÁLVARO GRAU

GRUPO 1		
UEVG	UEVG-UMH (IM1)	UEVG-UA (IM2)
UMH	UMH-UA (IM3)	
UA		
GRUPO 2		
UPV	UPV-UCV (IM4)	UPV-UJI (IM5)
UCV	UCV-UJI (IM6)	
UJI		

	PISTA	HORARIO	RESULTADO
UEVG-UMH (IM1)	1	10:00H	6-1 4-6 (10-4)
UEVG-UA (IM2)	2	12:00H	6-2 6-4
UMH-UA (IM3)	3	14:00H	6-3 6-2
UPV-UCV (IM4)	2	10:00H	6-0 6-0
UPV-UJI (IM5)	3	12:00H	6-0 6-0
UCV-UJI (IM6)	4	14:00H	4-6 3-6

INDIVIDUAL FEMENINO (IF)	
UPV	CLARA PÉREZ
UJI	ALEJANDRA SALA
UMH	BERTA ALCAINA
UCH	SARA ANTOLI
UVEG	ANDREA GARCÍA
UA	AIDA MARTÍNEZ

GRUPO 1		
UA	UA-UJI (IF1)	UA-UMH (IF2)
UJI	UJI-UMH (IF3)	
UMH		
GRUPO 2		
UVEG	UVEG-UPV (IF4)	UVEG-UCH (IF5)
UPV	UPV-UCH (IF6)	
UCH		

	PISTA	HORARIO	RESULTADO
UA-UJI (IF1)	3	10:00H	6-1 6-2
UA-UMH (IF2)	4	12:00H	6-0 6-0
UJI-UMH (IF3)	5	14:00H	6-0 6-0
UVEG-UPV (IF4)	4	10:00H	6-1 6-1
UVEG-UCH (IF5)	5	12:00H	6-0 6-0
UPV-UCH (IF6)	6	14:00H	6-0 6-4

DOBLE MASCULINO (DM)	
UPV	VICENTE FRANCH – FRANCISCO PÉREZ
UJI	DAVID BERBEL – RUBEN ASENSIO
UMH	MARTÍN RIZO – VICTOR MIÑANO
UCV	TONI CUADRADO – HUGO TORMO
UEVG	PEDRO LIZONDO – ARTURO TORREGROSA
UA	PABLO LÓPEZ – ALEJANDRO GOMIS

GRUPO 1		
UEVG	UEVG-UCV (DM1)	UEVG-UA (DM2)
UCV	UCV-UA (DM3)	
UA		
GRUPO 2		
UPV	UPV-UMH (DM4)	UPV-UJI (DM5)
UMH	UMH-UJI (DM6)	
UJI		

	PISTA	HORARIO	RESULTADO
UEVG-UCV (DM1)	5	10:00H	6-2 6-2
UEVG-UA (DM2)	6	12:00H	6-1 6-0
UCV-UA (DM3)	7	14:00H	6-4 0-6 (10-8)
UPV-UMH (DM4)	6	10:00H	7-5 6-2
UPV-UJI (DM5)	7	12:00H	6-0 6-0
UMH-UJI (DM6)	8	14:00H	6-4 6-4

DOBLE FEMENINO (DF)	
UPV	PAULA PIRIS – GABRIELA VILA
UJI	BEATRIZ GAS – ANDREA LLUCH
UMH	SARA SOLER – LYDIA LÓPEZ
UCV	AMPARO MEDINA – MARÍA DEL MAR PÉREZ
UVEG	PAU GONZÁLEZ – CAROLINA HERNÁNDEZ
UA	LAURA APAOLAZA – BARBARA RICO

GRUPO 1		
UA	UA-UMH (DF1)	UA-UCV (DF2)
UMH	UMH-UCV (DF3)	
UCV		
GRUPO 2		
UVEG	UVEG-UPV (DF4)	UVEG-UJI (DF5)
UPV	UPV-UJI (DF6)	
UJI		

	PISTA	HORARIO	RESULTADO
UA-UMH (DF1)	7	10:00H	6-4 6-0
UA-UCV (DF2)	8	12:00H	6-0 6-1
UMH-UCV (DF3)	1	16:00H	6-3 6-4
UVEG-UPV (DF4)	8	10:00H	6-3 6-2
UVEG-UJI (DF5)	1	14:00H	6-1 6-4
UPV-UJI (DF6)	2	16:00H	6-3 6-4



DOBLE MIXTO (DMX)	
UPV	MARÍA GEUROLA – JOAN FERRAN SALA
UCV	ADRACIÓN SILLA – SALVADOR SILLA
UVEG	CAROLA GONZÁLEZ KING – ÁLVARO CAJIGAL

GRUPO 1		
UVEG	UVEG-UCV (DMX1)	UVEG-UPV (DMX2)
UCV	UCV-UPV (DMX3)	
UPV		

	PISTA	HORARIO	RESULTADO
UVEG-UCV (DMX1)	1	12:00H	6-0 6-1
UVEG-UPV (DMX2)	2	14:00H	6-1 6-3
UCV-UPV (DMX3)	3	16:00H	4-6 6-2 7-6

FASE FINAL				
INDIVIDUAL MASCULINO				
	PISTA	HORARIO	PARTIDO	RESULTADO
FINAL	2	18:00H	UVEG-UPV	6-1 1-6 (7-10)
3º/4º	4	16:00H	UA-UJI	6-1 6-2
INDIVIDUAL FEMENINO				
	PISTA	HORARIO	PARTIDO	RESULTADO
FINAL	3	18:00H	UA-UVEG	6-3 6-3
3º/4º	5	16:00H	UPV-UJI	0-6 0-6
DOBLE MASCULINO				
	PISTA	HORARIO	PARTIDO	RESULTADO
FINAL	4	18:00H	UVEG-UPV	2-6 7-5 (10-6)
3º/4º	6	16:00H	UCV-UMH	6-2 7-5
DOBLE FEMENINO				
	PISTA	HORARIO	PARTIDO	RESULTADO
FINAL	5	18:00H	UA-UVEG	6-0 6-0
3º/4º	1	18:00H	UMH-UPV	6-2 6-2

MEDALLERO

Individual Masculino		
1º	UPV	JOSE FRANCISCO AGUILAR
2º	UVEG	SAMUEL RIBEIRO
3º	UA	ÁLVARO GRAU
Individual Femenino		
1º	UA	AIDA MARTÍNEZ
2º	UVEG	ANDREA GARCÍA
3º	UJI	ALEJANDRA SALA
Doble Masculino		
1º	UVEG	PEDRO LIZONDO – ARTURO TORREGROSA
2º	UPV	VICENTE FRANCH – FRANCISCO PÉREZ
3º	UCV	TONI CUADRADO – HUGO TORMO
Doble Femenino		
1º	UA	LAURA APAOLAZA – BÁRBARA RICO
2º	UVEG	PAU GONZÁLEZ – CAROLINA HERNÁNDEZ
3º	UMH	SARA SOLER – LYDIA LÓPEZ
Doble Mixto		
1º	UVEG	CAROLA GONZÁLEZ-KING – ÁLVARO CAJIGAL
2º	UCV	MARTA ADORACIÓN SILLA – SALVADOR SILLA
3º	UPV	MARÍA GUEROLA – JOAN FERRAN SALA
EQUIPOS		
1º	UVEG	
2º	UPV	
3º	UA	



	ORO	PLATA	BRONCE
UMH			1
UA	2		1
UVEG	2	3	
UPV	1	1	1
UCV		1	1
UCH			
UJI			1



OBSERVACIONES E INCIDENCIAS

El sistema de competición se desarrolló de manera correcta, con notable participación de todos participantes y colaboración de todas las universidades y participantes.

PROPUESTAS DE MEJORA

Que el tenis, junto al resto de deportes de raqueta se considere una modalidad de equipo y desarrolle la competición a lo largo de la temporada normal.



Universitat d'Alacant
Universidad de Alicante

***MEMORIA DE CAMPEONATO
AUTONÓMICO DEPORTES
INDIVIDUALES***

***TIRO CON ARCO
ALICANTE 6 DE MARZO 2014***

***ÁREA DE COMPETICIÓN Y PROMOCIÓN DEPORTIVA
SERVICIO DE DEPORTES UNIVERSIDAD DE ALICANTE***

1. UNIVERSIDAD ORGANIZADORA	UNIVERSIDAD ALICANTE
Dirección	Campus de San Vicente s/n. San Vicente del Raspeig 03690 Alicante
Teléfonos	965 903 469/965 903 739
Fax	965 909 302
Correo electrónico	Ofi.esport@ua.es
Responsable del Campeonato	José Antonio Rodríguez Sirvent
Teléfono	965 903 469
Correo electrónico	rodriguez@ua.es

2. FECHAS DE REALIZACIÓN	6 de marzo de 2014
---------------------------------	--------------------

3. UNIVERSIDADES PARTICIPANTES	<p>Universidad de Alicante Universidad Politécnica de Valencia Universidad de Valencia Universidad Jaume I</p>
---------------------------------------	---

3. INSTALACIONES	
Nombre de la Instalación	Club Tiro con Arco San Vicente del Raspeig
Descripción de la Instalación de juego	Campo de tiro reglamentario con número de dianas y calles señalizadas necesarias para el número de inscritos
Dirección	Poligono Canastell – Carretera de Agost Km 9 – Nave 8
Ubicación de vestuarios	En las instalaciones
Avituallamiento en el lugar de la competición	Agua

4. SISTEMA DE COMPETICIÓN	
Sistema de competición	<p>En la modalidad de arco recurvo, tanto en masculino como en femenino, se desarrollaran tres categorías en función del nivel de los participantes:</p> <ul style="list-style-type: none"> -Arqueros en primer año de cursillo de iniciación: 3ª categoría. -Arqueros en segundo año de cursillo: 2ª categoría -Arqueros de más de 2 años tirando: 1ª categoría. <p>En la modalidad de arco compuesto, tanto en masculino como en femenino, se desarrollaran dos categorías en función del nivel de los participantes:</p> <ul style="list-style-type: none"> -Arqueros en segundo año de cursillo o menos: 2ª categoría -Arqueros de más de 2 años tirando: 1ª categoría. <p>Las tiradas serán de 36 flechas en las modalidades de arco recurvo (tres categorías) y arco compuesto (dos categorías):</p> <ul style="list-style-type: none"> -1ª categoría ♂ Tirarán 36 flechas a 50m a diana de 80cm y 36 flechas a 30m en diana de 80cm reducida. -2ª categoría ♂ Tirarán 36 flechas a 30m a diana de 80cm y 36 flechas a 18m a diana de 80cm. -3ª categoría ♂ Tirarán 36 flechas a 30m a diana de 120cm y 36 flechas a 18m a diana de 120cm. <p>Los tiempos y el orden de tiro serán según normas FITA y tirarán un máximo de 4 arqueros por diana realizándose el sorteo de las dianas según las inscripciones. Se utilizará el sistema de puntuación aprobado por la FITA en su reglamento y se usarán las hojas de puntuación tipo Campeonato de España Absoluto que permite la contabilización de superdieces.</p>
Horario	<p>9:00 h acreditaciones 9:30 h. Reunión Técnica 10:00 Calentamientos 10:30 h. comienzo competición 15:00 h. entrega de trofeos</p>

6. RESULTADOS

Arco Recurvo - Hombre 1º categoria

Pos.	Atleta	Cat.	P/A/C	50m-1	30m-2	Total	10	X
1	1-014B RIBAS GARCIA Vicente		UVEG Universidad de Valencia	292/ 1	335/ 1	627	23	8
2	1-012B DIAZ LINARES Guillermo		UPV U. Politecnica de Valencia	253/ 2	314/ 2	567	10	3
3	1-013D ORÓN CALVO Vicent		UPV U. Politecnica de Valencia	209/ 4	304/ 3	513	6	1
4	1-012D LOPEZ PERIS Alejandro		UPV U. Politecnica de Valencia	235/ 3	276/ 5	511	6	1
5	1-013B CANTÓ MORENO Iván		UA Universidad de Alicante	204/ 5	297/ 4	501	7	2
6	1-014A FERRER FERRER Juan		UPV U. Politecnica de Valencia	66/ 6	201/ 6	267	2	0

Arco Recurvo - Hombre 2º categoria

Pos.	Atleta	Cat.	P/A/C	30m-1	18m-2	Total	10	X
1	1-009B DIEZ ALBA Carlos		UPV U. Politecnica de Valencia	269/ 1	302/ 2	571	5	4
2	1-009C HERNANDEZ BAETA Carlos		UPV U. Politecnica de Valencia	246/ 2	324/ 1	570	8	4
3	1-009D VALCÁRCEL RUEDA David		UPV U. Politecnica de Valencia	240/ 3	272/ 3	512	4	1

Arco Recurvo - Hombre 3º categoria

Pos.	Atleta	Cat.	P/A/C	30m-1	18m-2	Total	10	X
1	1-003A BARRACHINA CELDA Joan Vicent		UPV U. Politecnica de Valencia	262/ 2	340/ 1	602	15	6
2	1-001A FREIRE BAREA Juan Jose		UPV U. Politecnica de Valencia	267/ 1	304/ 3	571	10	2
3	1-003B VIVES ARIAS Hector		UVEG Universidad de Valencia	254/ 3	291/ 4	545	8	3
4	1-007A FITA NAVARRO Yeray		UVEG Universidad de Valencia	241/ 5	289/ 5	530	9	0
5	1-006C JIMENEZ MARCO Vicente		UVEG Universidad de Valencia	251/ 4	277/ 6	528	4	1
6	1-005D CORTES TELLO Jose Luis		UVEG Universidad de Valencia	220/ 7	273/ 7	493	4	2
7	1-004C FOS CODONER Ferran Simo		UVEG Universidad de Valencia	179/ 9	312/ 2	491	10	4
8	1-002B DOMENECH VIDAL Cesar		UVEG Universidad de Valencia	221/ 6	260/ 8	481	7	2
9	1-002A AGUILAR SALMERON Luis		UVEG Universidad de Valencia	184/ 8	245/11	429	3	0
10	1-001B DORADO VIDE Adrian		UVEG Universidad de Valencia	163/10	258/ 9	421	2	1
11	1-005C RUIZ HERNÁNDEZ Alejandro		UPV U. Politecnica de Valencia	148/11	246/10	394	0	0

Arco Recurvo - Mujer 1º categoria

Pos.	Atleta	Cat.	P/A/C	50m-1	30m-2	Total	10	X
1	1-013A MARTINEZ GARCIA Vanesa		UVEG Universidad de Valencia	245/ 1	294/ 1	539	9	3
2	1-012A CASTILLO PEINADO Laura		UA Universidad de Alicante	182/ 2	273/ 2	455	2	0

Arco Recurvo - Mujer 2º categoria

Pos.	Atleta	Cat.	P/A/C	30m-1	18m-2	Total	10	X
1	1-010A CERVERA SAIZ Andrea		UPV U. Politecnica de Valencia	193/ 1	284/ 1	477	4	2
2	1-009A GONSÁLVEZ RUBIO Lourdes		UA Universidad de Alicante	94/ 2	169/ 2	263	2	0

Arco Compuesto - Mujer 1º categoria

Pos.	Atleta	Cat.	P/A/C	50m-1	30m-2	Total	10	X
1	1-004A MARSINOZ PATRIZ Patricia Barbara		UPV U. Politecnica de Valencia	288/ 1	320/ 1	608	19	6
2	1-005B GIL SORIANO Marta		UPV U. Politecnica de Valencia	263/ 2	318/ 2	581	10	6
3	1-001C VERA CARRIL Beatriz		UPV U. Politecnica de Valencia	248/ 3	309/ 4	557	6	1
4	1-006A MORENO PESUDO Ana		UVEG Universidad de Valencia	237/ 6	317/ 3	554	7	6
5	1-008B GAMBOA FORERO Luisa Maria		UPV U. Politecnica de Valencia	246/ 4	293/ 5	539	7	2
6	1-006D PARDINES VALERO Alba		UPV U. Politecnica de Valencia	241/ 5	241/ 9	482	1	0
7	1-002C JUAN NAVARRO Elena		UPV U. Politecnica de Valencia	209/ 7	269/ 7	478	9	6
8	1-004B ROYO PERIS Pilar		UVEG Universidad de Valencia	189/ 8	264/ 8	453	5	2
9	1-002D ASENSI BLASCO Pilar		UVEG Universidad de Valencia	163/13	277/ 6	440	4	2
10	1-008A ARAQUE VERDIAL Raquel		UVEG Universidad de Valencia	166/12	238/10	404	4	0
11	1-007C DIAZ ARICHTCHENCO Isabel		UVEG Universidad de Valencia	168/11	230/11	398	2	1
12	1-003D CABELLO NAVARRO Paula		UPV U. Politecnica de Valencia	179/ 9	216/13	395	5	1
13	1-001D AZNAR CARRASCO Alba		UVEG Universidad de Valencia	178/10	214/14	392	2	0
14	1-007B MIRALLES MADRUGA Silvia		UVEG Universidad de Valencia	140/14	223/12	363	1	1
15	1-005A VILLAESCUSA GARCIA Victoria		UVEG Universidad de Valencia	56/15	199/15	255	1	0

Arco Compuesto - Hombre 1º categoria

Pos.	Atleta	Cat.	P/A/C	50m-1	30m-2	Total	10	X
1	1-015A MUÑOZ BOSCH Borja		UPV U. Politecnica de Valencia	307/ 1	322/ 1	629	12	5
2	1-015B FERRANDO PALLARÉS Alexandre		UPV U. Politecnica de Valencia	217/ 2	289/ 2	506	5	1

Arco Compuesto - Hombre 2º categoria

Pos.	Atleta	Cat.	P/A/C	30m-1	18m-2	Total	10	X
1	1-011C MASIP BALLESTER Oriol		UJI Universidad de Jaime I	275/ 1	284/ 1	559	9	5
2	1-010C PETROV LESEV Dimitar		UPV U. Politecnica de Valencia	259/ 2	280/ 2	539	5	2

Arco Compuesto - Mujer 2º categoria

Pos.	Atleta	Cat.	P/A/C	30m-1	18m-2	Total	10	X
1	1-011A SIMO SANCHEZ Silvia		UPV U. Politecnica de Valencia	270/ 1	316/ 1	586	11	8
2	1-010B MUÑOZ LOPEZ Tatiana		UPV U. Politecnica de Valencia	229/ 2	304/ 2	533	5	4

7. ESTADÍSTICAS DE PARTICIPACIÓN

UNIVERSIDADES	HOMBRES		MUJERES		TOTAL	
	Inscritos	Participantes	Inscritos	Participantes	Inscritos	Participantes
UA	1	1	2	2	3	3
UPV	16	13	11	10	27	23
UVEG	9	9	11	9	20	18
UJI	1	1	0	0	1	1
UCH	1	0	0	0	1	0
TOTAL	30	24	22	21	53	45

8. MEDALLERO

Arco Recurvo - Hombre 1º categoría

1	1- 014B	RIBAS GARCIA Vicente	UVEG	Universidad de Valencia
2	1- 012B	DIAZ LINARES Guillermo	UPV	U. Politecnica de Valencia
3	1- 013D	ORÓN CALVO Vicent	UPV	U. Politecnica de Valencia

Arco Recurvo - Hombre 2º categoría

1	1- 009B	DIEZ ALBA Carlos	UPV	U. Politecnica de Valencia
2	1- 009C	HERNANDEZ BAETA Carlos	UPV	U. Politecnica de Valencia
3	1- 009D	VALCÁRCEL RUEDA David	UPV	U. Politecnica de Valencia

Arco Recurvo - Hombre 3º categoría

1	1- 003A	BARRACHINA CELDA Joan Vicent	UPV	U. Politecnica de Valencia
2	1- 001A	FREIRE BAREA Juan Jose	UPV	U. Politecnica de Valencia
3	1- 003B	VIVES ARIAS Hector	UVEG	Universidad de Valencia

Arco Recurvo - Mujer 1º categoria

1	1- 013A	MARTINEZ GARCIA Vanesa	UVEG	Universidad de Valencia
2	1- 012A	CASTILLO PEINADO Laura	UA	Universidad de Alicante

Arco Recurvo - Mujer 2º categoria

1	1- 010A	CERVERA SAIZ Andrea	UPV	U. Politecnica de Valencia
2	1- 009A	GONSÁLVEZ RUBIO Lourdes	UA	Universidad de Alicante

Arco Compuesto - Mujer 1º categoria

1	1- 015C	MARTINEZ BOTELLA Barbara	UPV	U. Politecnica de Valencia
2	1- 005B	GIL SORIANO Marta	UPV	U. Politecnica de Valencia
3	1- 001C	VERA CARRIL Beatriz	UPV	U. Politecnica de Valencia

Arco Compuesto - Hombre 1º categoria

1	1- 015A	MUÑOZ BOSCH Borja	UPV	U. Politecnica de Valencia
2	1- 015B	FERRANDO PALLARÉS Alexandre	UPV	U. Politecnica de Valencia

Arco Compuesto - Hombre 2º categoria

1	1- 011C	MASIP BALLESTER Oriol	UJI	Universidad de Jaime I
2	1- 010C	PETROV LESEV Dimitar	UPV	U. Politecnica de Valencia

Arco Compuesto - Mujer 2º categoria

1	1- 011A	SIMO SANCHEZ Silvia	UPV	U. Politecnica de Valencia
2	1- 010B	MUÑOZ LOPEZ Tatiana	UPV	U. Politecnica de Valencia

Clasificación por universidades

Puesto	Universidad
1	Politécnica de valencia
2	Universidad de valencia
3	Universidad de Alicante
4	Jaume I Castellón

9. OBSERVACIONES E INCIDENCIAS

-Solamente se presento al acto de entrega de trofeos la Universidad de Alicante.

10. PROPUESTAS DE MEJORA



MEMORIA. CAMPO A TRAVÉS

CAMPEONATO AUTONÓMICO DE DEPORTE UNIVERSITARIO DEPORTES INDIVIDUALES

1. UNIVERSIDAD ORGANIZADORA	UNIVERSITAT JAUME I
<i>Datos a incluir del Servicio de Deportes</i>	
Dirección	Avda. Sos Baynat, s/n 12071 - Castellón de la Plana
Teléfonos	964 728804964 729339
Fax	964 728807
Correo electrónico	se@uji.es
Nombre de la persona responsable directa de la competición	M ^a Pilar Marín Gil Carlos Porcar Blanch Javier Rosell Madrid

2. FECHAS DE REALIZACIÓN	6 de febrero de 2014
---------------------------------	-----------------------------

3. INSCRIPCIONES	
	Cada universidad podrá inscribir a los deportistas que considere oportuno. También podrán participar PAS y PDI de las distintas universidades de la Comunidad Valenciana sin derecho a trofeos. Ver reglamento técnico.
Fecha límite de inscripción	30 de enero de 2014
Dirección para formalizar la inscripción	Formulario de inscripciones de CADU individuales en la aplicación de la Secretaría CADU.

4. CONTROL DE ACREDITACIONES	
Fecha y plazo del control de acreditaciones	6 de febrero
Lugar donde se realizan las acreditaciones	En zona habilitada en la zona de competición.
Documentación a presentar	<ul style="list-style-type: none"> Formulario de inscripción firmado por el Director del Servicio de Deporte. DNI, carnet de conducir o pasaporte original de todos los participantes

5. COMPETICIÓN Y HORARIOS	
Categoría Femenina: 4,5 km (3 vueltas de 1,5 km)	
Categoría Masculina: 8 km (4 vueltas de 2 km)	
Horarios:	
Prueba femenina: 12:00h.	
Prueba masculina: 12:30h.	

6. RESULTADOS

Resultados por universidades

UPV

23

432	ESTESO GOMEZ, JOSE ALBERTO	UPV	2
428	COLOMER BARBERA, JAVIER	UPV	6
417	PINA MORENO, M ^a LUISA	UPV	7
418	CARPIO LOPEZ, ROSA MARIA	UPV	8

UV

24

458	GOMAR HONRRUBIA, SALVADOR	UV	3
451	GIMENEZ PEREZ, JOSE IGNACIO	UV	9
442	SALVADOR PASCUAL, ANDREA	UV	1
449	TORREJON IZQUIERDO, LAURA	UV	11

UMH

27

413	PEREZ MENDEZ, IVAN	UMH	5
414	RODRIGUEZ ALFARO, FRANCISCO	UMH	14
401	SANCHEZ SALA, PALOMA	UMH	2
399	NEGRON MEDINA, NADIA	UMH	6

UJI

36

397	Peñalver Napoleón, Eric	UJI	11
389	Almela Agost, Joaquín	UJI	16
385	García Valverde, Laura	UJI	4
384	Gallart Penalva, Marta	UJI	5

UCV

42

368	PUCHOL PÉREZ, IVÁN	UCV	1
372	AGUSTÍN ESCRICHE, LUÍS	UCV	4
360	GIL MUÑOZ, MIREIA	UCV	18
359	MORENO JULVE, MARÍA	UCV	19

UA

70

9001		UA	20
355	MARTIN GARCIA, MIGUEL ANGEL	UA	21
357	GARCIA CONESA, ENRIQUE JOSE	UA	26
350	RACH , KATHARINA	UA	3

Categoría Masculina

Pos. Gen.	DORSAL	NOMBRE	CLUB	Categoría	Pos. Cat.	TIEMPO OFICIAL	Veloc.
1	368	PUCHOL PÉREZ, IVÁN	UCV	MASCULINA	1	0:26:20	3,18
2	432	ESTESO GOMEZ, JOSE ALBERTO	UPV	MASCULINA	2	0:26:22	3,18
3	458	GOMAR HONRRUBIA, SALVADOR	UV	MASCULINA	3	0:26:38	3,20
4	372	AGUSTÍN ESCRICHE, LUÍS	UCV	MASCULINA	4	0:26:41	3,20
5	390	Andres De la Esperanza, Francisco Javier	UJI	MASCULINA	5	0:26:50	3,21
6	413	PEREZ MENDEZ, IVAN	UMH	MASCULINA	6	0:26:53	3,22
7	428	COLOMER BARBERA, JAVIER	UPV	MASCULINA	7	0:26:56	3,22
8	431	MOSCARDO MOLANO, Fco. DAVID	UPV	MASCULINA	8	0:27:00	3,23
9	427	TANNER MARK, STEPHEN	UPV	MASCULINA	9	0:27:04	3,23
10	451	GIMENEZ PEREZ, JOSE IGNACIO	UV	MASCULINA	10	0:27:06	3,23
11	379	PAMBLANCO FERNÁNDEZ, VICENTE	UCV	MASCULINA	11	0:27:09	3,24
12	397	Peñalver Napoleón, Eric	UJI	MASCULINA	12	0:27:33	3,27
13	422	GÓMEZ GARCÍA, RUBÉN	UPV	MASCULINA	13	0:27:33	3,27
14	365	NAVARRO CERDÁN, DAVID	UCV	MASCULINA	14	0:27:51	3,29
15	414	RODRIGUEZ ALFARO, FRANCISCO	UMH	MASCULINA	15	0:27:57	3,30
16	381	MUNERA SIMO, XAVI	UCV	MASCULINA	16	0:28:19	3,32
17	389	Almela Agost, Joaquín	UJI	MASCULINA	17	0:28:46	3,36
18	423	PORTER SANCHO, JOSE IGNACIO	UPV	MASCULINA	18	0:28:51	3,36
19	361	PAMBLANCO FERNÁNDEZ, ALBERTO	UCV	MASCULINA	19	0:28:55	3,37
20	396	Ruiz Orden, Víctor	UJI	MASCULINA	20	0:29:01	3,38
21	391	Gasco Alarcon, Guillem	UJI	MASCULINA	21	0:29:02	3,38
22	355	MARTIN GARCIA, MIGUEL ANGEL	UA	MASCULINA	22	0:29:06	3,38
23	380	BENAGES SIMO, VÍCTOR	UCV	MASCULINA	23	0:29:10	3,39
24	433	URTASUN PASCUAL, IVAN	UPV	MASCULINA	24	0:29:13	3,39
25	429	LORES SUBIRATS, HÉCTOR	UPV	MASCULINA	25	0:29:22	3,40
26	421	CANO LÓPEZ, DANIEL	UPV	MASCULINA	26	0:29:28	3,41
27	357	GARCIA CONESA, ENRIQUE JOSE	UA	MASCULINA	27	0:29:33	3,42
28	462	BARBERA GARCIA, ALBERTO	UV	MASCULINA	28	0:29:52	3,44
29	463	FERRAIRO FERRER, ANDREU	UV	MASCULINA	29	0:29:58	3,45
30	352	GOMARIZ GUILLEN, JUAN	UA	MASCULINA	30	0:30:02	3,45
31	405	AMOROS CANDELA, DAVID	UMH	MASCULINA	31	0:30:12	3,47
32	441	MORA MORCILLO, ANDRES	UPV	MASCULINA	32	0:30:13	3,47
33	460	GINER PALANQUES, PEDRO	UV	MASCULINA	33	0:30:17	3,47
34	364	GARCÍA FERRANDO, CARLOS	UCV	MASCULINA	34	0:30:23	3,48
35	426	SORIA POZO, EMILIO	UPV	MASCULINA	35	0:30:24	3,48
36	392	Vlad Matei, Raul	UJI	MASCULINA	36	0:31:01	3,53
37	459	BONET SERRANO, JAIME	UV	MASCULINA	37	0:31:14	3,54
38	430	MIRALLES MERINO, FRANCESC	UPV	MASCULINA	38	0:31:26	3,56
39	457	BUSQUIER SANCHEZ, LUCAS	UV	MASCULINA	39	0:31:32	3,57
40	425	SENDRA BERENGUER, JAIME	UPV	MASCULINA	40	0:31:34	3,57
41	461	GARCES MALONDA, RAFAEL	UV	MASCULINA	41	0:31:37	3,57
42	358	CANO GOZALBO, RUBEN MARC	UCH	MASCULINA	42	0:31:40	3,58
43	371	MORUNO BENITA, JOSÉ DAVID	UCV	MASCULINA	43	0:31:51	3,59
44	438	MARTÍNEZ ÚBEDA, JORGE	UPV	MASCULINA	44	0:31:53	3,59
45	376	HERRERA RODRÍGUEZ, ROBERTO JUAN	UCV	MASCULINA	45	0:32:07	4,01

Pos. Gen.	DORSAL	NOMBRE	CLUB	Categoría	Pos. Cat.	TIEMPO OFICIAL	Veloc.
46	356	IBAÑEZ CAMPOS, DANIEL	UA	MASCULINA	46	0:32:17	4,02
47	455	GALERA CRESPO, CESAR	UV	MASCULINA	47	0:32:18	4,02
48	363	CABRERO BOLÓS, ANTONIO	UCV	MASCULINA	48	0:32:21	4,03
49	374	BOLUFER MAHIQUES, JOSE	UCV	MASCULINA	49	0:32:21	4,03
50	388	Adell Reverter, Antonio Jose	UJI	MASCULINA	50	0:32:29	4,04
51	412	OLMOS GONZALEZ, ALVARO	UMH	MASCULINA	51	0:32:30	4,04
52	407	FERRANDEZ FAJARDO, CARLOS	UMH	MASCULINA	52	0:32:33	4,04
53	393	Portales Palamos, Florian E.	UJI	MASCULINA	53	0:32:35	4,04
54	265	PRATS FELIU, VICENT	UJI	MASCULINA	54	0:32:40	4,05
55	436	CARRASCOSA MARTIN, JAVIER	UPV	MASCULINA	55	0:34:29	4,19
56	424	SEGOVIA MARÍN, JUAN ANTONIO	UPV	MASCULINA	56	0:34:31	4,19
57	394	Sales Barbera, Vicent	UJI	MASCULINA	57	0:34:35	4,19
58	370	VILLANUEVA FERRER, JAVIER	UCV	MASCULINA	58	0:35:38	4,27
59	367	MARTÍNEZ AGUSTÍ, EDUARDO	UCV	MASCULINA	59	0:36:10	4,31
60	377	HERVÁS MERLOS, SANTIAGO	UCV	MASCULINA	60	0:36:37	4,35
61	416	SEPULCRE RICO, AITOR	UMH	MASCULINA	61	0:36:52	4,37
62	354	PEREZ HERNANDEZ, IGNACIO	UA	MASCULINA	62	0:37:13	4,39



Categoría Femenina

Pos. Gen.	DORSAL	NOMBRE	CLUB	Categoría	Pos. Cat.	TIEMPO OFICIAL	Veloc.
1	442	SALVADOR PASCUAL, ANDREA	UV	FEMENINA	1	0:15:44	3,30
2	401	SANCHEZ SALA, PALOMA	UMH	FEMENINA	2	0:16:03	3,34
3	350	RACH , KATHARINA	UA	FEMENINA	3	0:16:14	3,36
4	385	García Valverde, Laura	UJI	FEMENINA	4	0:16:33	3,41
5	384	Gallart Penalva, Marta	UJI	FEMENINA	5	0:17:00	3,47
6	399	NEGRON MEDINA, NADIA	UMH	FEMENINA	6	0:17:31	3,54
7	417	PINA MORENO, Mª LUISA	UPV	FEMENINA	7	0:17:46	3,57
8	418	CARPIO LOPEZ, ROSA MARIA	UPV	FEMENINA	8	0:18:02	4,00
9	383	Albid Soler, Laura	UJI	FEMENINA	9	0:18:30	4,07
10	400	PEREZ IBORRA, ANDREA	UMH	FEMENINA	10	0:18:38	4,08
11	449	TORREJON IZQUIERDO, LAURA	UV	FEMENINA	11	0:18:48	4,11
12	447	HERNANDEZ IZQUIERDO, LIDIA	UV	FEMENINA	12	0:18:52	4,12
13	386	Tirado Marquez, Silvia	UJI	FEMENINA	13	0:20:02	4,27
14	419	De la Torre Paredes, Cristina	UPV	FEMENINA	14	0:20:18	4,31
15	445	FUSTER SERRANO, DIANA	UV	FEMENINA	15	0:20:34	4,34
16	446	MARTINEZ SANCHIS, SANDRA	UV	FEMENINA	16	0:20:49	4,38
17	387	Tirado Agost, Ines	UJI	FEMENINA	17	0:20:59	4,40
18	360	GIL MUÑOZ, MIREIA	UCV	FEMENINA	18	0:22:05	4,54
19	359	MORENO JULVE, MARÍA	UCV	FEMENINA	19	0:22:05	4,54



7. ESTADÍSTICAS DE PARTICIPACIÓN

UNIVERSIDADES	HOMBRES		MUJERES		TOTAL	
	Inscritos	Participantes	Inscritas	Participantes	Inscritos	Participantes
U. Alacant	6	5	2	1	8	6
U. Cardenal Herrera CEU	1	1	0	0	1	1
U. Católica de Valencia	21	19	2	2	23	21
U. Jaume I	12	12	6	5	18	17
U. Miguel Hernández	12	6	7	3	19	9
U. Politécnica Valencia	22	17	3	3	25	20
U. Valencia E.G	14	9	9	5	23	14
TOTAL	89	69	29	19	118	88

8. MEDALLERO

UNIVERSIDADES	Oro	Plata	Bronce
U. Alacant			1
U. Cardenal Herrera CEU			
U. Católica de Valencia	1		
U. Jaume I			
U. Miguel Hernández		1	1
U. Politécnica Valencia	1	1	
U. Valencia E.G	1	1	1
TOTAL	3	3	3

9. OBSERVACIONES E INCIDENCIAS

Sin incidencias.

10. PROPUESTAS DE MEJORA

 <p>Servei d'Educació Física i Esports UNIVERSTAT ID VALÈNCIA</p>	<p>Campionat Autòmic d'Esport Universitari VELA Universitat de València, 21 de Març 2014</p>	 <p>Àrea de competicions</p>
---	---	--

MEMORIA VELA CADU 2014

1. UNIVERSITAT ORGANITZADORA	UNIVERSITAT DE VALÈNCIA
Direcció	C/. Menéndez Pelayo, 19 46010 Valencia
Telèfon Àrea de Competicions	963983322
Correu electrònic a efectes de notificacions	Elisa.almenar@uv.es
Responsable del Campionat	Valero Blasco

2. DATA DE REALITZACIÓ	DIVENDRES 21 DE MARÇ DE 2014
-------------------------------	-------------------------------------

3. INSCRIPCIONS	
	SEGONS REGLAMENT TÈCNIC
Terme límit	Fins a 5 dies de l'inici de la competició.
Direcció inscripcions	Elisa.almenar@uv.es
Mitja a utilitzar	https://docs.google.com/forms/d/16JhU2DY1MWyVHRKD0wktWkaNgfSGIjnpPxxwQWbbEj00/viewform

4. PARTICIPACIÓ I RESULTATS

UNIVERSITATS	HOMES		DONES		TOTAL	
	Inscrits	participants	Inscrits	participants	Inscrits	Participants
UA	3	3	2	2	5	5
UCV	0	0	0	0	0	0
UJI	0	0	0	0	0	0
UMH	8	8	0	0	8	8
UPV	0	0	0	0	0	0
UVEG	5	5	0	0	5	5
TOTALES	16	16	2	2	18	18

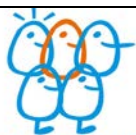

Servei d'Educació Física i Esports
UNIVERSITAT DE VALÈNCIA

Campionat Autòmic d'Esport
Universitari
VELA
Universitat de València, 21 de Març 2014

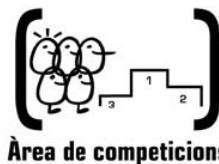

Àrea de competicions

RESULTATS I TRIPULACIONS

1.- UVEG: (Juan Calvo-P-, Borja Boronat, Juan Boronat, Juan Barlatay i Pau Chirivella).

2.- UMH(2): (Alejandro Aranzueque-P-, Pablo Sánchez, uan Alejandro Andujar i Enrique Galindo).

3.- UMH(1): (Quique Mena-P-, Gorka Peraita, Alejandro Pareja i Salvador Martinez).

4.- UA: (Pablo Fernández-P-, Irene Camacho, Clara Amorrinch, Jorge San Simon i Daniel Cánovas).

- 1.- UVEG
- 2.- UMH (2)
- 3.- UMH (1)

UNIVERSITATS	ORO	ARGENT	BRONCE
UA			
UCV			
UJI			
UMH		1	1
UPV			
UVEG	1		
TOTALES	1	1	1

OBSERVACIONS

Sense incidències. Horari de la competició de 10 fins 16'00 h. Molta competitivitat entre les tripulacions participants.

València, 21 de Març de 2014

MEMORIA GOLF CADU 2014

Universidad organizadora	Miguel Hernández
Dirección	Av. De la Universidad s/n 03202 Elche. Edificio El Clot
Teléfonos	966658687 – 2120
Email	Secretaria.cadu@umh.es
Responsable	César Tomás Rodríguez
Fecha de realización	6 marzo 2014
Universidades participantes	UCV – UA – UVEG – UPV – UMH – UCH – UJI
Instalaciones	Alenda Golf Ctra Elche-Monforte 18 hoyos Vestuarios en el club Bar-restaurante en el club
Sistema de competición	Scratch Horario 10.00h – 17h

TOTAL PARTICIPANTES INSCRITOS:

UNIVERSIDAD	PRIMER APELLIDO	SEGUNDO APELLIDO	NOMBRE	CATEGORÍA
UMH	DUMMETT		LLOYD	MASCULINA
UMH	MARTÍNERZ	PÉREZ	ROCIO	FEMENINA
UMH	PASTOR	BALART	HUGO	MASCULINA
UPV	GIMENEZ	ROIG	ANGELA	FEMENINA
UPV	CANTERO	TRULLENQUE	BORJA	MASCULINA
UPV	LLACER	ARANA	GUILLERMO	MASCULINA
UPV	CULLA	LEAL	RAFAEL	MASCULINA
UPV	PALACIN	ORTUÑO	SIXTO JAVIER	MASCULINA
UPV	CRESPO	LLOPIS	HERMINIO	MASCULINA
UVEG	BONDIA	GIL	JOSE	MASCULINA
UVEG	TORRES	GAYA	JORGE	MASCULINA
UVEG	PERIS	MENEU	GRACEL	FEMENINA
UVEG	BATALLER	MONFORT	VICTORIA	FEMENINA
UVEG	BONDIA	GIL	ANA MARIA	FEMENINA
UVEG	ZANON	PERELLO	NATALIA	FEMENINA
UVEG	MATA	FERNANDEZ	LUNA	FEMENINA
UA	HERNANDEZ	PUJOL	DYLAN	MASCULINA
UA	VALIENTE	MARTÍNEZ	EVA	FEMENINA
UA	DIAZ	BERMÚDEZ	ESTRELLA	FEMENINA
UA	PONCE DE LEÓN	RUIZ	GUILLERMO	MASCULINA
UA	SALVADOR	GARCÍA	PABLO	MASCULINA
UCV	CLEMARES	RODRÍGUEZ	CARLOS	MASCULINA
UCV	FORTE	RAMOS	MAR	FEMENINA
UCV	OLAVARRIETA	GUERRICABEYTI	PAULA	FEMENINA
UCV	MUSTIENES	BELLOT	RAFAEL	MASCULINA
UCV	MUSTIENES	BELLOT	ROCÍO	FEMENINA
UCV	SAIZ	GORBA	SERGIO	MASCULINA
UJI	Ofrecio	Bacas	Cristina	FEMENINA
UJI	Ovejas	Tello	Pablo	MASCULINA
UJI	Pascual	Peris	Carlos	MASCULINA
UJI	Toca	Valero	Santiago	MASCULINA
UCH	FORTE	RAMOS	JUAN CARLOS	MASCULINA
UCH	GAYA	GASCÓ	FRANCISCO	MASCULINA

CLASIFICACIÓN GENERAL

Pos	Universidad	Nombre	Sex	Total
1	UPV	CULLA LEAL, RAFAEL	M	73
2	UJI	OVEJAS TELLO, PABLO	M	75
3	UCV	CLEMARES RODRIGUEZ, CARLOS	M	77
1	UA	VALIENTE MARTINEZ, EVA	F	77
	UCV	SAIZ GORBA, SERGIO	M	77
	UVEG	TORRES GAYA, JORGE	M	80
	CEU	GAYA GASCO, FRANCISCO BORJA	M	81
	UMH	PASTOR BALART, HUGO	M	83
2	UVEG	BONDIA GIL, ANA MARIA	F	85
	UPV	PALACIN ORTUÑO, SIXTO JAVIER	M	86
	UCV	MUSTIENS BELLOT, RAFAEL	M	86
3	UCV	OLAVARRIETA GUERRICABEYIA, PAULA	F	88
	UJI	OFRECIO BACAS, CRISTINA	F	88
	UA	PONCE DE LEON RUIZ, GUILLERMO	M	89
	UVEG	MATA FERNANDEZ, LUNA	F	90
	UPV	LLACER ARANA, GUILLERMO	M	90
	UCV	MUSTIENES BELLOT, ROCIO	F	92
	UJI	TOCA VALERO, SANTIAGO	M	93
	UVEG	ZANON PERELLO, NATALIA	F	94
	UPV	CRESPO LLOPIS, HERMINIO	M	95
	UPV	GIMENEZ ROIG, ANGELA	F	95
	UCV	FORTE RAMOS, JUAN CARLOS	M	97
	UMH	MARTINEZ PEREZ, ROCIO	F	99
	UJI	PASCUAL PERIS, CARLOS	M	100
	UCV	FORTE RAMOS, MAR	F	102
	UVEG	BATALLER MONFORT, VICTORIA	F	102
	UMH	DUMMETT, LLOYD ALEXANDER	M	108
	UA	HERNANDEZ PUJOL, DYLAN	M	N.P
	UA	DIAZ BERMUDEZ, ESTRELLA	F	N.P
	UVEG	PERIS MENEU, GRACIA ELENA	F	N.P
	UA	SALVADOR GARCIA, PABLO	M	N.P
	UPV	CANTERO TRULLENQUE, BORJA	M	N.P
	UVEG	BONDIA GIL, JOSE	M	N.P

RESULTADOS POR UNIVERSIDADES

- 1º: UCV (77-77-88-92)= 334
 2º: UPV (73-86-95-102)= 356
 3º: UJI (75-93-88-102)= 358
 4º: UVEG (80-108-85-90)= 363
 5º: UA (89-108-77-102)= 376
 6º: UMH (83-108-99-102)= 392

	INSCRITOS		PARTICIPANTES	
	H	M	H	M
UMH	2	1	2	1
UA	3	2	1	1
UPV	5	1	4	1
UJI	5	1	3	1
UCV	4	3	3	3
UCH-CEU	2	1	2	0
UVEG	3	4	1	4
TOTAL	23	8	16	11



CEU
*Universidad
Cardenal Herrera*



CAMPIONAT
AUTONÒMIC
D'ESPORT
UNIVERSITARI
COMUNITAT VALÈNCIANA

**CAMPEONATO AUTONOMICO DEL
DEPORTE UNIVERSITARIO**

UNIVERSIDAD CEU CARDENAL HERRERA

TRIATLON

VALENCIA, 1 de Junio de 2014

MEMORIA



CAMPEONATO AUTONÓMICO DE DEPORTE UNIVERSITARIO DEPORTES INDIVIDUALES

1. UNIVERSIDAD ORGANIZADORA	CEU CARDENAL HERRERA
<i>Datos a incluir del Servicio de Deportes</i>	
Dirección	LUIS VIVES 1, 46115 ALFARA PATRIARCA (VALENCIA)
Teléfonos	96 136 90 00 ext 2030
Fax	96 136 90 07
Correo electrónico	deportes@uch.ceu.es / asaez@uch.ceu.es
Nombre de la persona responsable directa de la competición	FCO JAVIER SANCHEZ / ALEX SAEZ

2. COMPETICION	
Fecha	Domingo, 1 JUNIO 2014
	PRUEBA "TRIATLON DE PINEDO" (VALENCIA) "Club A CORRE-CUITA"
Lugar	Playa Arbre del gos (Pinedo) 8:45 CIERRE ZONA MATERIAL
Prueba	SPRINT Natación... 750 metros Ciclismo.... 22'5 km. Carrera..... 5 km.
Hora de la Prueba	Salida Universitaria Chicos 9:00 h Chicas 9:02 h
Horario apertura del Box	De 8:00 a 8:45 h.
Horario de acceso a la prueba	Hasta las 8:30 h.

3. INSCRIPCIONES	
Fecha límite de inscripción	Lunes 19 de Mayo a las 14:00 horas
Dirección para formalizar la inscripción	Formulario Secretaria CADU
Participantes	PAS y PDI pueden participar sin derecho a trofeos y sin poder puntuar por equipos.



4. CONTROL DE ACREDITACIONES	
Fecha y plazo del control de acreditaciones	1 JUNIO 2014 de 7:30 a 8:30 horas (ENTREGAS DORSALES)
Lugar donde se realizan las acreditaciones	Playa Arbre del gos (Pinedo) (PARKING)
Documentación a presentar	DNI , pasaporte o carnet conducir Hoja de inscripción firmada por Director de Servicio

5. REUNIÓN TÉCNICA	
Lugar donde se celebra	Zona de Salida Playa Arbre del gos (Pinedo) Carpa CADU
Hora de la reunión	8:30 h. 1 junio de 2014

6. ARBITRAJES	
Características y número	Jueces de la Federación de triatlón de la Comunidad Valenciana

7. CLASIFICACIONES Y TROFEOS	
Horario de entregar de trofeos	A las 13:30 horas

8. INSTALACIONES*	
Ubicación de vestuarios	CAMPO DE FUTBOL DE PINEDO
Avituallamiento en el lugar de competición	Se ofrece avituallamiento durante y al finalizar la prueba.

9. SERVICIO DE COMEDOR Y ALOJAMIENTO	
Lugar y dirección de establecimientos	Pendiente
Teléfonos para realizar las reservas	
Distancia al lugar de competición	
Otros datos que puedan ser de interés	

* Se rellenarán estos campos tantas veces como instalaciones de juego haya.

10. ASISTENCIA MEDICA	
Descripción	Las propias asistencia de la prueba

11. OTROS	
MAYORES DE 28 años	<p>La universidad que presente un participante mayor de 28 años se responsabilizara de que este cubierto para la realización de la prueba.</p> <p>En caso de no estar cubierto la organización de la prueba dispone de un seguro para este de 12,00 euros</p>
CHIP	<p>Todos los participantes a la prueba deberán de participar con chip. En caso de no disponer la prueba alquila chip con un coste de 2,00 euros.</p> <p>CHIP: Sistema Championship (amarillo)</p>

6. RESULTADOS

CATEGORIA MASCULINA	
1º CLASIFICADO	AMANCIO GUERRERO ROMERO (UA)
2º CLASIFICADO	STEPHEN TANNER MARK (UPV)
3º CLASIFICADO	JOAQUIN CATALAN NUÑEZ (UCV)



CEU
*Universidad
Cardenal Herrera*



CAMPIONAT
AUTONÒMIC
D' ESPORT
UNIVERSITARI
COMUNITAT VALÈNCIANA

CATEGORIA FEMENINA	
1ª CLASIFICADA	NURIA MORRIO PEREZ (UA)
2ª CLASIFICADA	CRISTINA ROSELLO PRATS (UCV)
3ª CLASIFICADA	LUCIA MARTIN LORENTE ZARZOSO (UA)

CATEGORIA POR EQUIPOS	
1º CLASIFICADO	UNIVERSIDAD ALICANTE (14 PUNTOS)
2º CLASIFICADO	UNIVERSIDAD CATOLICA VALENCIA (20 PUNTOS)
3º CLASIFICADO	UNIVERSIDAD POLITECNICA (39 PUNTOS)



7. ESTADÍSTICAS DE PARTICIPACIÓN

UNIVERSIDADES	<i>HOMBRES</i>		MUJERES		TOTAL	
	Inscritos	Participantes	Inscritos	Participantes	Inscritos	Participantes
U. CEU UCH	0	0	3	2	3	2
U. VALENCIA	10	8	4	2	14	10
U. POLITECNICA	13	12	1	1	14	13
U. JAUME I	1	1	0	0	1	1
U.M. HERNANDEZ	4	4	0	0	4	4
U. CATOLICA VALENCIA	15	14	4	4	19	18
U. ALICANTE	7	5	6	6	13	11
TOTAL	50	44	18	15	68	59



8. MEDALLERO

UNIVERSIDADES	ORO		PLATA		BRONCE	
	HOMBRE	MUJER	HOMBRE	MUJER	HOMBRE	MUJER
U. CEU UCH	0	0	0	0	0	0
U. VALENCIA	0	0	0	0	0	0
U. POLITECNICA	0	0	1	0	0	0
U. JAUME I	0	0	0	0	0	0
U.M. HERNANDEZ	0	0	0	0	0	0
U. CATOLICA VALENCIA	0	0	0	1	1	0
U. ALICANTE	1	1	0	0	0	1
TOTAL	1	1	1	1	1	1

EQUIPOS	ORO	PLATA	BRONCE
UNIVERSIDAD	ALICANTE	CATOLICA VALENCIA	POLITECNICA VALENCIA



TOTALES / UNIVERSIDAD	ORO	PLATA	BRONCE	TOTAL
POLITECNICA VALENCIA	0	1	0	1
MIGUEL HERNANDEZ	0	0	0	0
JAUME I	0	0	0	0
CATOLICA VALENCIA	0	1	1	2
VALENCIA	0	0	0	0
ALICANTE	2	0	1	3

8. OBSERVACIONES E INCIDENCIAS

En la categoría por equipos hubo una mala interpretación del reglamento por parte de la federación en la puntuación, por lo que se le dio el trofeo de 3º clasificado a la UVEG cuando debía ser para la UPV por un punto según reglamento CADU.

Quedaría de la siguiente manera:

	Hombres	Mujeres	TOTAL
UA	1 + 9	1 + 3	14
UCV	3 + 7	2 + 8	20
UPV	2 + 6	15 + 16	39
UVEG	4 + 10	12 + 14	40



Servicio de
Actividad Física
y Deportiva
Universidad Católica de Valencia
San Vicente Mártir

MEMORIA

**CAMPEONATO AUTONÓMICO DE DEPORTE
UNIVERSITARIO 2014**

**UNIVERSIDAD CATÓLICA DE VALENCIA
SAN VICENTE MÁRTIR**

TAEKWONDO

TORRENT, 01 de MARZO 2014



PROYECTO DEL CAMPEONATO AUTONÓMICO DE DEPORTE UNIVERSITARIO

“TAEKWONDO”

1. UNIVERSIDAD ORGANIZADORA	UNIVERSIDAD CATÓLICA DE VALENCIA “S. Vicente Mártir”
Dirección	Servicio de Actividades Físico-deportivas (SAFD) Dirección: C/ Ramiro de Maeztu, 14. Torrente
Teléfono	96 363 74 12 (ext.10010)
Fax	96 391 98 27
Correo electrónico	safd@ucv.es marcelo.viera@ucv.es
Nombre de la persona responsable de la competición	Marcelo Viera

2. FECHA DE REALIZACIÓN	01 de marzo de 2014
--------------------------------	---------------------

3. UNIVERSIDADES PARTICIPANTES	<ul style="list-style-type: none">- Universidad Politécnica de Valencia (UPV)- Universidad Católica de Valencia (UCV)- Universidad de Valencia de Estudios Generales (UVEG)- Universidad Miguel Hernández (UMH)- Universidad Jaime I de Castellón (UJI)- Universidad de Alicante (UA)
---------------------------------------	--



4. INSTALACIONES	
Nombre de la instalación	Campus de Torrent La Inmaculada (Valencia)
Descripción de la instalación de juego	Pabellón de deportes de la Universidad Católica de Valencia
Dirección	C/ Ramiro de Maeztu, 14. Torrente
Ubicación de vestuarios	En las instalaciones
Avituallamiento en el lugar de competición	Agua y bebidas isotónicas

5. SISTEMA DE COMPETICIÓN Y HORARIOS	
Sistema de competición	<p>Se desarrolló en tres tapices de competición con petos electrónicos de la marca Daedo, llevando cada competidor sus propias protecciones: casco, espinilleras, protector de antebrazos, coquilla, protector bucal, guantillas y patucos electrónicos de la marca Daedo.</p> <p>La organización dispuso de voluntarios para el control de mesa (cronometraje).</p> <p>Se dispuso de los árbitros necesarios para tres tapices de competición, convocados y acreditados por la Federación de Taekwondo de la Comunidad Valenciana.</p> <p>El Director de arbitraje de la FTCV: D. Tomas Alacid.</p> <p>9 árbitros nacionales</p> <p>3 árbitros regionales</p> <p>3 jueces cronometradores</p>
Distribución horaria	<p>De 8,30 a 9,30 pesaje y control de documentación</p> <p>De 9,30 a 10,00 calentamiento.</p> <p>Reunión técnica a las 09,45h.</p> <p>Comienzo de la competición: a las 10h.</p> <p>Finalización de la competición: a las 14h.</p>



6. RESULTADOS

CATEGORIA	OROS	PLATAS	BRONCES	BRONCES
MENOS 49	OLGA NOVILLO (UV)	IRIS LA CUESTA (UV)	PAU TORRALBA (UJI)	----
MENOS 53	CRISTINA RODRIGUEZ (UPV)	MÓNICA RINCÓN (UMH)	----	----
MENOS 57	LEYRE DE HARO (UV)	AMPARO PICÓ (UPV)	ZULEMA DIAZ (UV)	ALICIA ALONSO (UJI)
MENOS 62 PRO	NICOLETA IONELA (UA)	LORENA MAESTRO (UPV)	IRENE PÉREZ (UJI)	LAURA OLIVA (UV)
MAS 73	LUCÍA ROCA-MONZÓ (UPV)	NATACHA PEÑALVER (UPV)	DAVINIA ANAYA(UPV)	----

MENOS 58	ALEJANDRO CABEZO (UV)	DAVID REDÓN (UCV)	----	----
MENOS 63	ANDREU MARTÍNEZ (UV)	GUILLERMO TUDELA (UPV)	SERGIO NUÑO (UPV)	----
MENOS 63 PRO	JAVIER REQUENI (UV)	PABLO HERNÁNDEZ (UV)	----	----
MENOS 68	FRANCISCO RUIZ (UPV)	VICTOR MEJIAS (UV)	JHON SAENZ (UPV)	
MENOS 68 PRO	BOGDAN SAV (UJI)	JUAN JOSÉ URIOS (UPV)	GUILLERMO MARCO (UV)	ALBERTO COCERO (UJI)
MENOS 74	SERGIO SANCHEZ (UV)	PABLO CABEZUELO (UPV)	----	----
MENOS 74 PRO	ROLAND GOMBAU (UV)	ANSELMO TUDELA (UCV)	CRISTIAN DELGADO (UPV)	VICENTE MARTINEZ(UV)
MENOS 80	ALBERTO SANDIEGO (UV)	JOSE VICENTE TAMARIT (UPV)	JAN VELEUSIC (UA)	----
MENOS 80 PRO	JAVIER PINAZO (UPV)	CARLOS CERDÁN (UV)	JUAN JOSE VERDÚ (UPV)	ENRIQUE PATÓN (UV)
MENOS 87	MANUEL DE HARO (UPV)	JOSE ANTONIO CORRAL (UPV)	ASHIRO CHEN (UV)	-----
MAS 87	CARLOS GARCÍA (UPV)	MANUEL MARTINEZ (UJI)	ALVARO ESCUDERO (UJI)	DAVID PALOP (UV)
MAS 87 PRO	VALENTIN GUINEA (UMH)	JORGE PERIS (UV)	----	-----



CLASIFICACIÓN POR UNIVERSIDADES						
UNIVERSIDAD	PARTICIPANTES	OROS (8puntos)	PLATAS (6puntos)	BRONCES (4punto)	TOTAL	PUESTO
UV	26	64	30	36	156	1º
UPV	22	48	48	16	134	2º
UJI	11	8	6	16	41	3º
UMH	3	8	6	0	16	4º
UA	2	8	0	4	14	5º
	64	17 OROS	15 PLATAS	18 BRONCES	50 MEDALLAS	

7. ESTADÍSTICAS DE PARTICIPACIÓN

Participantes	HOMBRES		MUJERES		TOTAL	
	Inscritos	Participantes	Inscritos	Participantes	Inscritos	Participantes
UNIVERSIDAD						
UA	1	1	1	1	2	2
UCV	4	3	0	0	4	3
UJI	8	8	3	3	11	11
UMH	1	1	2	2	3	3
UPV	16	16	6	6	22	22
UV	22	21	7	6	29	27
TOTAL	52	50	19	18	71	68

9. OBSERVACIONES E INCIDENCIAS

Ambulancia con médico a pie de pista: V.E.M.

10. PROPUESTAS DE MEJORA

Que tengan en cuenta los delegados de las distintas universidades que es posible el adelantamiento de combates para agilizar la competición. Así pues, deberán estar atentos a megafonía para que cada competidor esté preparado para su combate correspondiente.

ANEXO FOTOGRÁFICO:





 <p>Servei d'Educació Física i Esports UNIVERSITAT DE VALÈNCIA</p>	<p>Campionat Autòmic d'Esport Universitari TENIS TAULA Universitat de València, 6 de Març 2014</p>	 <p>Àrea de competicions</p>
--	---	--

MEMORIA TENIS TAULA CADU 2014

1. UNIVERSITAT ORGANITZADORA	UNIVERSITAT DE VALÈNCIA
Direcció	C/. Menéndez Pelayo, 19 46010 Valencia
Telèfon Àrea de Competicions	963983322
Correu electrònic a efectes de notificacions	Elisa.almenar@uv.es
Responsable del Campionat	Valero Blasco

2. DATA DE REALITZACIÓ	DIJOUS 6 DE MARÇ DE 2014
-------------------------------	---------------------------------

3. INSCRIPCIONS	
	SEGONS REGLAMENT TÈCNIC
Terme límit	Fins a 5 dies de l'inici de la competició.
Direcció inscripcions	Elisa.almenar@uv.es
Mitja a utilitzar	https://docs.google.com/forms/d/16JhU2DY1MWyVHRKD0wktWkaNgfSGIjnpPxxwQWbbEj00/viewform

4. PARTICIPACIÓ I RESULTATS

UNIVERSITATS	HOMES		DONES		TOTAL	
	Inscrits	participants	Inscrits	participants	Inscrits	Participants
UA	2	2	2	2	4	4
UCV	2	2	0	0	2	2
UJI	1	1	1	1	2	2
UMH	2	2	2	2	4	4
UPV	3	1	3	3	6	4
UVEG	3	3	2	2	5	5
TOTALES	13	11	10	10	23	21

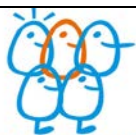

Servei d'Educació Física i Esports
UNIVERSITAT DE VALÈNCIA

Campionat Autòmic d'Esport
Universitari
TENIS TAULA
Universitat de València, 6 de Març 2014

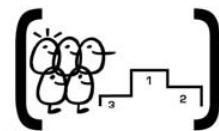

Àrea de competicions

RESULTATS

Masculí

- 1.- Pablo Bernabeu (UA)
- 2.- Carlos Rico (UA)
- 3.- Jose. M. Pozuelo (UPV)

Femení

- 1.- Ruth Olea (UMH)
- 2.- Marina Contreras (UPV)
- 3.- Virginia Mainar (UPV)

Equips

- 1.- UA
- 2.- UPV
- 3.- UMH

UNIVERSITATS	ORO	ARGENT	BRONCE
UA	2	1	
UCV			
UJI			
UMH	1		1
UPV		2	2
UVEG			
TOTALES	3	3	3

OBSERVACIONS

Sense incidències. Horari de la competició de 10 fins 13'00 h.

València, 6 de Març de 2014



Servei d'Educació Física i Esports
UNIVERSITAT DE VALÈNCIA

Campionat Autòmic d'Esport
Universitari
TENIS TAULA
Universitat de València, 6 de Març 2014

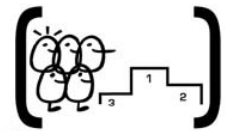

Àrea de competicions

 <p>Servei d'Educació Física i Esports UNIVERSTAT ID VALÈNCIA</p>	<p>Campionat Autòmic d'Esport Universitari VOLEI PLATJA Universitat de València, 27 de Març 2014</p>	 <p>Àrea de competicions</p>
---	---	--

MEMORIA VOLEI PLATJA CADU 2014

1. UNIVERSITAT ORGANITZADORA	UNIVERSITAT DE VALÈNCIA
Direcció	C/. Menéndez Pelayo, 19 46010 Valencia
Telèfon Àrea de Competicions	963983322
Correu electrònic a efectes de notificacions	Elisa.almenar@uv.es
Responsables del Campionat	Jose Canales- Valero Blasco

2. DATA DE REALITZACIÓ	DIJOUS 27 DE MARÇ DE 2014
-------------------------------	----------------------------------

3. INSCRIPCIONS	
	SEGONS REGLAMENT TÈCNIC
Terme límit	Fins a 7 dies de l'inici de la competició.
Direcció inscripcions	Elisa.almenar@uv.es
Mitja a utilitzar	https://docs.google.com/forms/d/1plv6p-eHx1Yt8VDrLgjWgn_WKQq9aVyvKyfw1kmW1SU/viewform

4. PARTICIPACIÓ I RESULTATS

UNIVERSITATS	HOMES		DONES		TOTAL	
	Inscrits	participants	Inscrits	participants	Inscrits	Participants
UA	2	2	2	2	4	4
UCH	6	6	6	6	12	12
UCV	5	5	3	3	8	8
UJI	4	4	2	2	6	6
UMH	6	6	4	4	10	10
UPV	6	6	6	6	12	12
UVEG	6	6	6	6	12	12
TOTALES	35	35	27	27	64	64

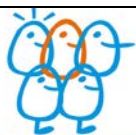

Servei d'Educació Física i Esports
UNIVERSITAT DE VALÈNCIA

Campionat Autòmic d'Esport
Universitari
VOLEI PLATJA
Universitat de València, 27 de Març 2014

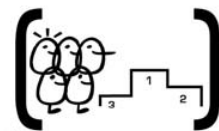

Àrea de competicions

RESULTATS COMPETICIO MIXTA

- 1.- UPV 1: (Francisco Escriche-Alba Montiel) 8
- 2.- UVEG 1: (Álvaro Salvador-Melissa Armijo). 6
- 3.- UPV2: (Mario Escribano- Tabea Schlemeyer). 4

COMPETICIO FEMENINA

- 1.- UA: (Paula Soria-Ángela Lobato). 8
- 2.- UCV 1: (Paula Gallart- Marta Anguís). 6
- 3.- UPV2: (Mireia Gramuntell-Cecilia Lanino). 4

COMPETICIÓ MASCULINA

- 1.- UA : (Javier Monfort- Borja Ruiz). 8
- 2.- UPV 2: (Francisco Ferrer-Cristian Revuelto). 6
- 3.- UVEG 1: (Zdravko Kamenov-Kevin Banacloche). 4

COMPETICIO PER EQUIPS

- 1.- UPV 23 PUNTOS
- 2.- UA 17 PUNTOS
- 3.- UVEG 11 PUNTOS

UNIVERSITATS	ORO	ARGENT	BRONCE
UA	2	1	
UCV		1	
UJI			
UMH			
UPV	2	1	2
UVEG		1	2
TOTALES	4	4	4

 <p>Servei d'Educació Física i Esports UNIVERSITAT DE VALÈNCIA</p>	<p>Campionat Autòmic d'Esport Universitari VOLEI PLATJA Universitat de València, 27 de Març 2014</p>	 <p>Àrea de competicions</p>
--	---	--

OBSERVACIONS

La incidència mes destacable es la forta pujada del vent cap a les 15 hores, amb una velocitat molt forta i persistent. Açò va fer que tinguérem que traslladar la competició al campus de Tarongers de la Universitat de València. Finalment la competició finalitzava a les 20.00 h. aproximadament. Es de agrair l'actitud dels participants ací com el oferiment per part de la Upv de fer ús de les seues instal·lacions, encara que després, no es van utilitzar.

València, 27 de Març de 2014